

Inhoudsopgave

	<i>inhoud</i>	<i>tabblad</i>
artikelgroep 01	Isolatieglas	1
artikelgroep 02/03	Floatglas	2
artikelgroep 04/05	Figuurglas	3
artikelgroep 08/09	Draadglas	4
artikelgroep 10/11	Verzilverd glas	5
artikelgroep 12/13	Gelaagd glas	6
artikelgroep 15/16	Kunststof plaatmateriaal	7
artikelgroep 40	Glaslatten	9
artikelgroep 41	Beglazingsmateriaal	10
artikelgroep 42	Aralco ventilatieroosters	11
artikelgroep 43	Duco ventilatieroosters	12
artikelgroep 44	Buva ventilatieroosters	13
artikelgroep 45	Hardglas	14
artikelgroep 47	Hardglazen klepramen	15
artikelgroep 48	Afdichtingsmateriaal	16
artikelgroep 49	Aluminium voorzetramen	17
artikelgroep 90	Bewerkingen	18
artikelgroep 99	Diversen	19
	Algemene Voorwaarden	20

Kijk ook eens op onze website:

www.drachtsterglashandel.nl



Artikelgroep 01

basisprijzen
bruto prijzen per m²

ISOLATIEGLAS

Isolatieglas

<u>samenstelling</u>		<u>samenstelling</u>	
2 x 3mm	€ 64,05	3mm + 4mm	€ 67,35
2 x 4mm	€ 70,55	4mm + 5mm	€ 74,10
2 x 5mm	€ 78,55	4mm + 6mm	€ 78,35
2 x 6mm	€ 87,40	5mm + 6mm	€ 82,50
2 x 8mm	€ 111,75	6mm + 8mm	€ 99,40
2 x 10mm	€ 133,85	8mm + 10mm	€ 122,80

HR-isolatieglas

<u>samenstelling</u>	<u>luchtgevulde spouw</u> <u>HR++</u>	<u>gasgevulde spouw (Argon)</u> <u>HR++</u>
4mm + 4mm Low-e 1.1	€ 112,40	€ 132,50
4mm + 6mm Low-e 1.1	€ 134,00	€ 156,15
5mm + 4mm Low-e 1.1	€ 116,95	€ 137,05
6mm + 4mm Low-e 1.1	€ 121,85	€ 142,00
5mm + 6mm Low-e 1.1	€ 142,60	€ 162,75
6mm + 6mm Low-e 1.1	€ 147,15	€ 167,35
8mm + 6mm Low-e 1.1	€ 158,85	€ 179,00

Standaard geldt dat de coating (Low-e 1.1) op positie 3 wordt aangebracht.

Voor de juiste U-waardes per spouwbreedte zie tabel.

De minimaal te produceren afmeting van isolatieglas: 200 x 350 mm.

De oppervlakte moet altijd < 10m² zijn.

Te berekenen minimale oppervlakte van isolatieglas: 0,50 m².

Voor isolatieglas met een oppervlakte van 5,01 - 7,5 m² geldt een toeslag van 10%. Voor grotere oppervlaktes geldt toeslag op aanvraag.

Standaard spouwbreedtes: 6/ 8/ 9/ 10/ 12/ 15/ 16 mm (afhankelijk van fabrikant)

Zonwerend- en geluidsisolerend isolatieglas op aanvraag.

De opdrachtgever is verantwoordelijk voor het naleven van de geldende normen NEN 2608 (vlakglas voor gebouwen - Weerstand tegen windbelasting - Eisen en bepalingsmethode) en en NEN 3569 (Veiligheidsbeglazing voor gebouwen) ten aanzien van de glassamenstellingen.

TABEL U-WAARDE ISOLATIEGLAS EN HR-ISOLATIEGLAS

TABEL U-WAARDE			
<i>isolatieglas</i>		<i>HR-isolatieglas (Low-e 1.1 coating)</i>	
spouw- breedte	luchtgevulde spouw	luchtgevulde spouw (HR++)	gasgevulde spouw (HR++)
6 mm	3,3		
9 mm	3,0	2,0	1,6
12 mm	2,9	1,7	1,3
15 mm	2,8	1,5	1,2

U = warmtedoorgangscoefficiënt (W/m^2K)

Artikelgroep 01

ISOLATIEGLAS TOESLAGEN FIGUURGLAS

bruto prijzen per m²

<u>Artikel</u>	<u>maximale afmeting</u>		
Abstracto blank 5mm	1650 x 2100 mm	€	56,35
Abstracto brons 5mm	1500 x 2100 mm	€	63,70
Bamboo blank 5mm	1610 x 2130 mm	€	40,45
Bamboo mat blank 5mm	1610 x 2130 mm	€	74,70
Bamboo brons 5mm	1610 x 2130 mm	€	49,05
Barok 4mm	1650 x 2100 mm	€	56,35
Brute 4mm	1560 x 2540 mm	€	19,65
Byzantijn fijn 4mm	1650 x 2160 mm	€	19,65
Byzantijn grof 4mm	1650 x 2160 mm	€	19,65
Canalé blank 4mm	1610 x 2540 mm	€	36,75
Canalé mat blank 4mm	1610 x 2540 mm	€	56,35
Chinchilla 4mm	1610 x 2130 mm	€	36,75
Chinchilla brons 4mm	1610 x 2130 mm	€	49,05
Confetti 4mm	1500 x 2100 mm	€	40,45
Cotswold 4mm	1650 x 2160 mm	€	42,90
Crepi 4mm	1650 x 2160 mm	€	19,65
Damast 4mm	1320 x 2100 mm	€	38,05
Delta blank 4mm	1610 x 2130 mm	€	36,75
Delta brons 4mm	1610 x 2130 mm	€	40,45
Delta geel 4mm	1610 x 2130 mm	€	40,45
Delta mat blank 4mm	1610 x 2130 mm	€	56,35
Draadglas 6/7mm	2040 x 3300 mm	€	25,75
Draadglas Engels 6/7mm	2040 x 3300 mm	€	25,75
Gothic blank 4mm	1600 x 2130 mm	€	42,90
Gothic brons 4mm	1600 x 2130 mm	€	56,35
Guss antiek blank 4mm	1500 x 2100 mm	€	39,25
Guss antiek geel 4mm	1500 x 2100 mm	€	40,45
Guss antiek grijs 4mm	1500 x 2100 mm	€	40,45
Guss antiek groen 4mm	1500 x 2100 mm	€	62,50
Guss antiek brons 4mm	1500 x 2100 mm	€	67,40
Guss antiek violet 4mm	1260 x 2130 mm	€	91,85
Jan Hagel 4mm	1650 x 2160 mm	€	23,30

Prijzen exclusief BTW

versie 2008-1.2

Artikelgroep 01

ISOLATIEGLAS TOESLAGEN FIGUURGLAS

bruto prijzen per m²

<u>Artikel</u>	<u>maximale afmeting</u>		
Kathedraal blank 4mm	1650 x 2160 mm	€	23,30
Kathedraal brons 4mm	1650 x 2160 mm	€	67,40
Kathedraal blauw 4mm	1650 x 2160 mm	€	40,45
Kathedraal geel 4mm	1650 x 2160 mm	€	40,45
Kathedraal groen 4mm	1650 x 2160 mm	€	40,45
Kathedraal grijs 4mm	1650 x 2160 mm	€	40,45
Master Carré 4mm	2000 x 3210 mm	€	77,20
Master Carré 6mm	2000 x 3210 mm	€	96,75
Master Ligne 4mm	2000 x 3210 mm	€	77,20
Master Ligne 6mm	2000 x 3210 mm	€	96,75
Master Point 4mm	2000 x 3210 mm	€	77,20
Master Point 6mm	2000 x 3210 mm	€	96,75
Moiree 4mm	1650 x 2160 mm	€	24,55
Niagara blank 5mm	1610 x 2540 mm	€	40,45
Niagara brons 5mm	1610 x 2540 mm	€	56,35
Niagara geel 5mm	1610 x 2540 mm	€	56,35
Niagara mat blank 5mm	1610 x 2540 mm	€	62,50
Nylon blank 4mm	1650 x 2160 mm	€	56,35
Patio blank 4mm	1560 x 2130 mm	€	40,45
Patio geel 4mm	1560 x 2130 mm	€	77,20
Satijnglas 4mm	2200 x 3210 mm	€	91,85
Satijnglas 6mm	2200 x 3210 mm	€	104,15
Silvit blank 4mm	1650 x 2100 mm	€	42,90
Silvit brons 4mm	1650 x 2100 mm	€	56,35
Spiegeldraadglas 6/7mm	1985 x 3300 mm	€	145,70
Spotlight 4mm	1320 x 2140 mm	€	34,35
Square blank 4mm	1610 x 2130 mm	€	62,50
Travertino blank 4mm	1560 x 2250 mm	€	62,50
Travertino brons 4mm	1560 x 2250 mm	€	77,20
Tweed 4mm	1560 x 2250 mm	€	23,30
Twist 4mm	1560 x 2540 mm	€	49,05

Niet vermelde soorten figuurglas op aanvraag.

Prijzen exclusief BTW

versie 2008-1.2

Artikelgroep 01

ISOLATIEGLAS TOESLAGEN GEKLEURD FLOATGLAS

bruto toeslagen per m²

Artikel	
Floatglas brons 4mm	€ 19,00
Floatglas groen 4mm	€ 19,00
Floatglas grijs 4mm	€ 19,00
Floatglas brons 6mm	€ 28,80
Floatglas groen 6mm	€ 28,80
Floatglas grijs 6mm	€ 28,80
Floatglas blauw 4mm	€ 40,45
Floatglas blauw 6mm	€ 53,90

TOESLAGEN HARDGLAS

Artikel	blank	brons, groen, grijs
Hardglas 4 mm	€ 42,90	€ 55,15
Hardglas 5 mm	€ 50,25	€ 64,90
Hardglas 6 mm	€ 56,35	€ 72,30
Hardglas 8 mm	€ 94,35	€ 112,65
Hardglas 10 mm	€ 131,05	€ 153,10

Artikelgroep 01

ISOLATIEGLAS TOESLAGEN GELAAGD GLAS

bruto toeslagen per m²

Artikel	
Gelaagd 33.1	€ 57,60
Gelaagd 33.2	€ 71,10
Gelaagd 33.2 matte folie	€ 94,95
Gelaagd 44.1	€ 64,90
Gelaagd 44.2	€ 78,40
Gelaagd 44.2 matte folie	€ 102,25
Gelaagd 44.4	€ 90,65
Gelaagd 55.2	€ 88,20
Gelaagd 55.5	€ 106,55
Gelaagd 66.2	€ 98,00

Bij de berekening van combinaties die niet als standaard in bovenvermeld tarief staan dient altijd als basis genomen te worden de combinatie met één folie. Uitgaande van deze combinatie dient de toeslag voor extra folies te worden berekend.

Bijvoorbeeld: Gelaagd 33.3.

De toeslag wordt als volgt berekend: *gelaagd 33.1 + toeslag 2 x extra folie.*

Bij afmetingen > 3,21m x 2,55m geldt prijs op aanvraag!

TOESLAGEN BIJZONDERE FOLIES

Artikel	
blanke folie vervangen door folie 28 (middenbrons)	€ 7,80
blanke folie vervangen door folie 38 (donkerbrons)	€ 10,90
per extra blanke folie	€ 16,20

Artikelgroep 01

ISOLATIEGLAS TOESLAGEN KRUISROEDEN IN STANDAARD RAL-KLEUREN

bruto toeslagen per vak

Kruisroeden breedte		"Wiener Sprossen", aluminium roeden breedte	
18 mm	€ 20,05	20 mm	€ 20,05
26 mm	€ 20,05	24 mm	€ 20,05
45 mm*	€ 27,85	30 mm	€ 20,05
		34 mm	€ 20,05

Standaard RAL- kleuren:

wit: 9001, 9010
bruin: 8014
groen: 6009
* 45mm alleen in
RAL-kleur 9001 en 9010

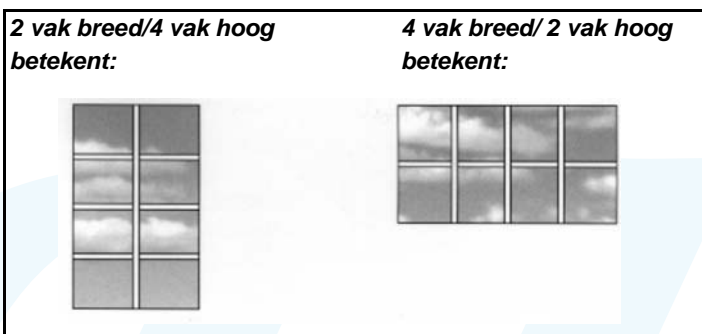

Voor kruisroeden in een afwijkende RAL- kleur geldt een nettotoeslag van € 150,00 per opdracht en per eventuele vervolopdracht.

Meerkleurige kruisroeden; prijs op aanvraag.

Voor kruisroeden moet standaard spouw 14mm of 15mm worden toegepast. Bij toepassing van een spouw van 12mm ontstaat een verhoogde kans op "rammelen" van de roeden en contact van de roeden (al dan niet via een afstandhouder) met het glas. Reclamaties omtrent contact van de roede met het glas, afbrokkelende afstandhouders en "rammelende" roeden bij orders uitgevoerd met spouw 12mm worden niet in behandeling genomen.

Voor het inbouwen van een roedeverdeling in een modelruit geldt een bruto toeslag van € 45,00 per ruit.

Bij bestelling van ruiten met kruisroeden dient altijd de juiste kleur en breedte te worden opgegeven. Bij ongelijke roede- en/of strokende verdeling moet bij de bestelling een duidelijke tekening worden gevoegd. Voor dit strokend produceren geldt een toeslag van 10% over de totale prijs van de isolatieglaseenheid plus de roeden.

Artikelgroep 01

ISOLATIEGLAS TOESLAGEN ALGEMEEN

netto prijzen

- 8 Glasbokken en glascontainers dienen altijd schriftelijk dan wel per fax leeggemeld te worden.
- 9 Bij samenstellingen met twee niet standaard ruiten geldt als basisprijs 6 - spouw - 6, vermeerderd met de toeslagen voor de bijzondere combinaties.
- 10 Voor isolatieglas met een oppervlakte van 5,01 - 7,5 m² geldt een toeslag van 10%. Voor grotere oppervlaktes toeslag op aanvraag.
- 11 Voor strokend produceren van kruisroeden en/of figuurglas geldt een toeslag van 10%
(van de totale isolatieglaseenheid plus de eventuele roedenverdeling.)
- 12 Wanneer een isolatieruit volgens mal dient te worden geproduceerd geldt een **bruto**toeslag van € 45,00
- 13 De kosten van het opmeten van een mal door Drachtster Glashandel B.V. bedragen € 7,50 /mal
- 14 De kosten voor het fabriceren van een mal door Drachtster Glashandel B.V. bedragen € 25,00 /mal

Artikelgroep 01

ISOLATIEGLAS MODELRUITEN VOLGENS MAL

- Op de mal dient aangegeven te zijn:
 - naam van de klant
 - opbouw van de ruit
 - aantal te produceren ruiten
 - de aanzichtzijde (bij niet vermelden hiervan wordt aangenomen dat de beschreven zijde van de mal het buitenaanzicht is).
- De mallen dienen aan de volgende eisen te voldoen:
 - het materiaal waarvan de mallen gemaakt zijn moet stevig, schoon, droog, maatvast en vetvrij zijn.
 - bijvoorbeeld: spaanplaat, hardboard, triplex.
 - mallen gemaakt van glas, krantenpapier, behangpapier etc. worden niet geaccepteerd
 - mallen samengesteld uit verschillende delen worden niet geaccepteerd. . Dit geldt zowel voor losse delen als voor delen die door middel van spijkers en schroeven aan elkaar vast zijn gemaakt
 - mallen blijven eigendom van de fabrikant.
 - verder verzoeken wij u er zorg voor te dragen dat de schriftelijke bestelling en de mallen zoveel mogelijk gelijktijdig bij ons binnenkomen.
- Toeslagen modelruiten:

Voor de op de volgende pagina's vermelde modelruiten betaalt u de daarbij behorende toeslag. Voor afwijkende modelruiten wordt een toeslag van 200% berekend. Voor deze modelruiten als ook modelnrs: 52, 53, 99,150, 152 en 199 geldt dat er altijd een mal moet worden aangeleverd!

Artikelgroep 01

ISOLATIEGLAS (vervolg) TOESLAGEN MODEL RUITEN

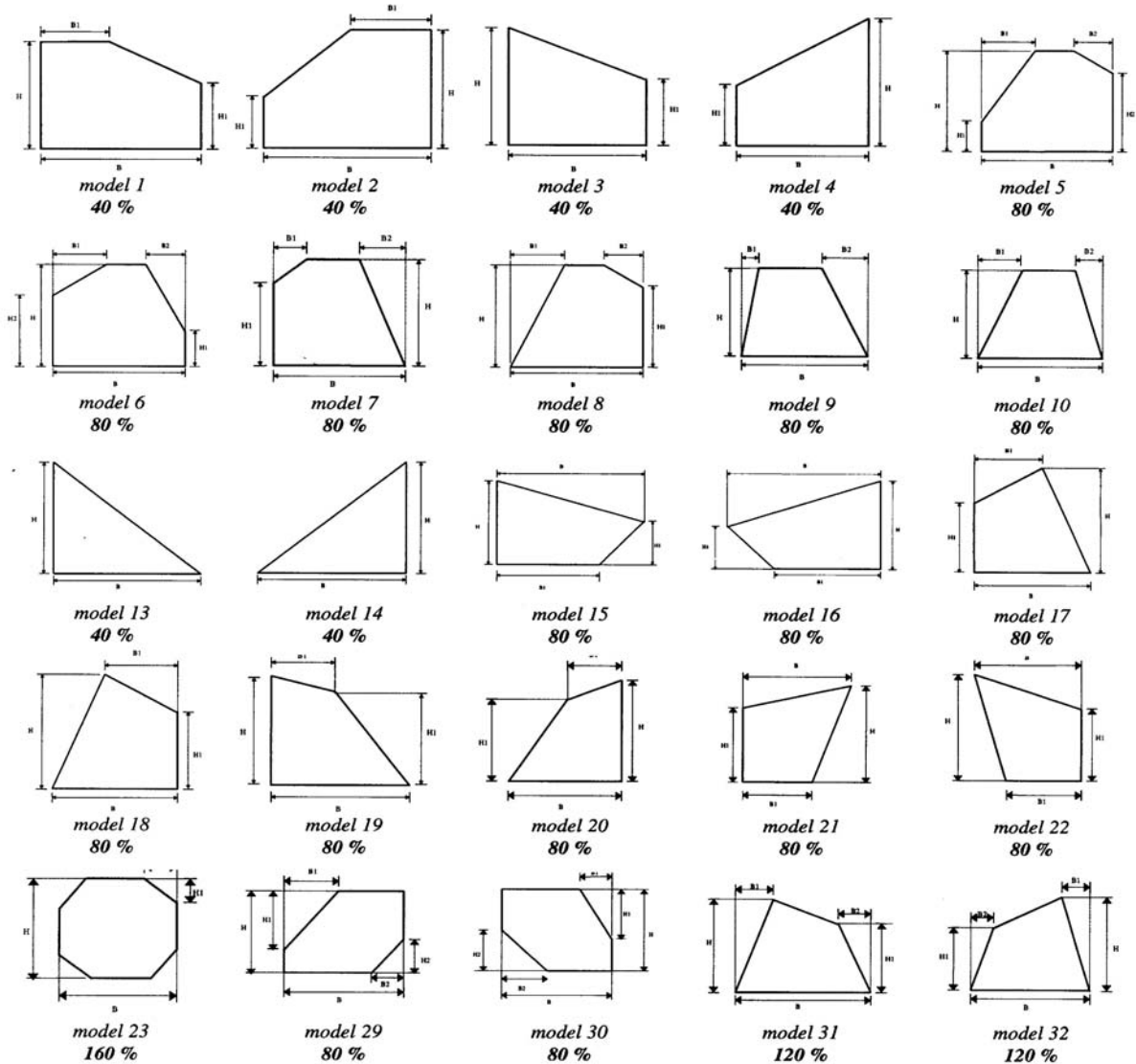

Artikelgroep 01

ISOLATIEGLAS (vervolg) TOESLAGEN MODEL RUITEN

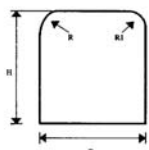

model 50
80 %

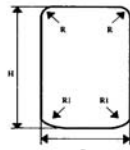

model 51
160 %

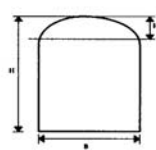

model 52
100 %

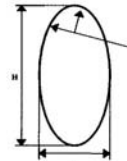

model 53
200 %

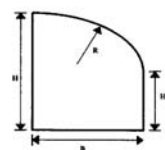

model 99
100 %

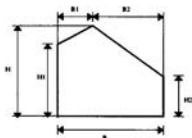

model 105
80 %

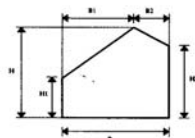

model 106
80 %

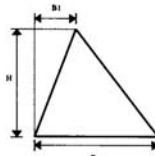

model 109
80 %

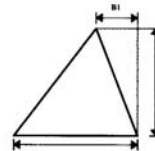

model 110
80 %

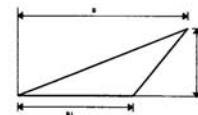

model 121
80 %

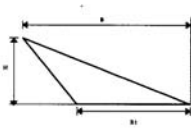

model 122
80 %

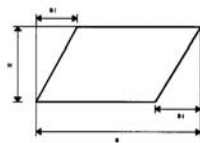

model 125
80 %

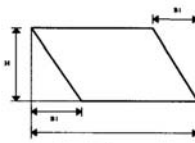

model 126
80 %

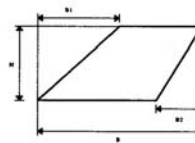

model 129
80 %

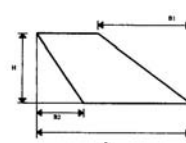

model 130
80 %

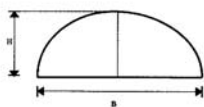

model 150
100 %

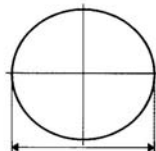

model 151
150 %

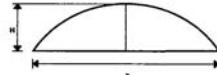

model 152
100 %

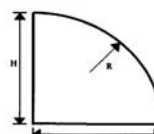

model 199
100 %

Artikelgroep 01

Garantiebepalingen isolerende beglazing

1. Door de fabrikant wordt met inachtneming van de hiernavolgende bepalingen gegarandeerd, dat gedurende 10 jaar, gerekend vanaf de productiedatum van de isolerende dubbelglas eenheid (of, indien dit niet meer dan 30 dagen later is, vanaf de factuurdatum), geen vermindering van doorzicht, dan wel een onafwisbaar grauw waas zal optreden door condensatie, aanslag of op aantasting van de glasplaten aan de spouwzijde in verband met een gebrek aan de isolerende dubbelglas eenheid.
2. De onder 1. genoemde garantie wordt gegeven onder de voorwaarden, dat de plaatsing van het isolatieglas voldoet aan:
 - a. de eisen gesteld in de norm NEN 3576 en de richtlijnen uit de NPR 3577
 - b. andere dan de onder a. genoemde plaatsingsvoorschriften mits door de fabrikant schriftelijk geaccepteerd en naar de inhoud en strekking gelijkwaardig, dan wel kwaliteit beter dan de onder a. genoemde plaatsingsvoorschriften.
3. Van de garantie is uitgesloten alle schade aan de eenheid, die het gevolg is van:
 - a. bouwtechnische oorzaken, zoals verzakkingen van het gebouw waarvan zich spanning op het glas voordoet;
 - b. vervorming en/of verandering van de omringende constructie door welke oorzaak dan ook (het uitnemen en herplaatsen van de glaseenheid daaronder begrepen);
 - c. mechanische oorzaken, zoals geweld van buitenaf, vergruizen, afslijpen of bijwerken van de eenheid daaronder begrepen;
 - d. het aanbrengen van veranderingen in de structuur van de isolerende dubbelglaseenheid (beplakken met folie of aanbrengen van schilderwerk op het glas daaronder begrepen);
 - e. onvoldoende onderhoud aan de omringende constructie en/of aan de spouningafdichting, ten behoeve van het onderhoud is de OAD '81 (onderhoud afdichting dubbel glas) van toepassing, alsmede de NPR 3577;
 - f. het blootgesteld worden aan extreme chemische invloeden, die de randafdichting van de eenheid kunnen aantasten;
 - g. thermische oorzaken d.w.z. breuk als gevolg van spanning, die ontstaan is door plaatselijke, gedeeltelijke verwarming van de eenheid, waardoor grote temperatuurverschillen ontstaan.
4. Geen garantie wordt verleend voor:
 - eenheden met 1 of meer bladen figuur- of draadglas
 - eenheden met kruisroeden of Wiener Sprossen
 - eenheden bestemd voor niet verticale plaatsing
 - eenheden met glas in lood
 - eenheden, bestemd voor industrieel gebruik, inclusief zwembaden, tenzij met de fabrikant schriftelijk anders is overeengekomen.
 - vertekeningen, zowel bij doorzicht als reflectie, als gevolg van eigenschappen inherent aan glassoorten en/of combinatie, hieronder begrepen vertekeningen als gevolg van toleranties, barometrische drukverschillen, temperatuurverschillen en geografische hoogteverschillen.
5. In tegenstelling tot het onder 1. vermelde, bedraagt de garantietermijn voor eenheden, bestemd voor rollend materieel, 3 jaar.
6. De garantie houdt in dat, in het geval er binnen de garantietermijn vermindering van doorzicht optreedt, zonder dat één der bovenstaande beperkende of uitsluitende voorwaarden van toepassing is, zo spoedig mogelijk tot levering van een identieke vervangende isolerend dubbelglaseenheid wordt overgegaan. De vervangen eenheid wordt gegarandeerd gedurende de resterende periode, geldend voor de oorspronkelijke geleverde eenheid. Gevolgschade, d.w.z. alle schade, die niet rechtstreeks op het geleverde/ geplaatste glas betrekking heeft komt niet voor vergoeding in aanmerking.
7. Geen garantie wordt verleend
 - indien en zolang niet volledige voldoening van de facturen van de Drachtster Glashandel B.V. heeft plaats gevonden.
 - indien er kleurbanen en/of kleurpatronen zichtbaar zijn als gevolg van interferentie.
8. De garantieclaim moet te allen tijde worden ingediend via de Drachtster Glashandel B.V., onder overlegging van het garantiebewijs.

Prijzen exclusief BTW

versie 2008-1.2



Artikelgroep 02/03

FLOATGLAS

bruto prijzen per m²

Artikel	Artikelgroep 02 vaste maat		Artikelgroep 03 vrije maat	
Floatglas 2mm	€	38,25	€	28,60
Floatglas 3mm	€	38,95	€	29,30
Floatglas 4mm	€	38,50	€	28,95
Floatglas 5mm	€	43,40	€	33,75
Floatglas 6mm	€	48,20	€	38,50
Floatglas 8mm	€	73,70	€	51,30
Floatglas 10mm	€	94,15	€	71,65
Floatglas 12mm	€	123,30	€	100,85
Floatglas 4mm grijs	€	75,60	€	65,90
Floatglas 4mm brons	€	75,60	€	65,90
Floatglas 4mm groen	€	75,60	€	65,90
Floatglas 4mm blauw	€	100,55	€	90,90
Floatglas 6mm grijs	€	103,65	€	93,95
Floatglas 6mm brons	€	103,65	€	93,95
Floatglas 6mm groen	€	103,65	€	93,95
Floatglas 6mm blauw	€	150,50	€	141,00
Floatglas 8mm grijs	€	144,80	€	122,30
Floatglas 8mm brons	€	144,80	€	122,30
Floatglas 8mm groen	€	144,80	€	122,30
Floatglas 8mm blauw	€	202,35	€	179,95
Speciaal glas;				
Galerieglas 2mm	€	119,35	€	109,75
Reflo 1-zijdig ontspiegeld 2mm	€	70,60	€	61,00

Te berekenen minimale oppervlakte 0,15 m².

Modeltoeslag enkel glas: 50% van de toeslagen voor isolatieglas.
(zie artikelgroep 1/tabblad 1)

Schuifloketten compleet met floatglas inclusief beslag; prijs op aanvraag.

Artikelgroep 04/05

FIGUURLAS

bruto prijzen per m²

Artikel	Artikelgroep 04 vaste maat	Artikelgroep 05 vrije maat
Abstracto blank 4mm	€ 30,90	€ 24,70
Abstracto brons 4mm	€ 41,90	€ 34,80
Bamboo blank 5mm	€ 33,50	€ 40,40
Bamboo brons 5mm	€ 59,10	€ 50,75
Bamboo mat blank 5mm	€ 64,85	€ 56,05
Barok 4mm	€ 44,15	€ 36,85
Brute 4/5mm	€ 24,60	€ 18,90
Brute 6/7mm	€ 32,85	€ 26,55
Butzen geel 4mm	€ 49,45	€ 41,75
Butzen groen 4mm	€ 60,75	€ 52,20
Byzantijn fijn 4mm	€ 20,20	€ 14,85
Byzantijn grof 4mm	€ 20,20	€ 14,85
Canalé 4mm	€ 44,95	€ 37,65
Canalé mat blank 4mm	€ 62,00	€ 53,35
Chinchilla blank 4mm	€ 43,55	€ 36,40
Chinchilla brons 4mm	€ 53,60	€ 45,55
Confetti 4mm	€ 36,95	€ 30,25
Cotswold 4mm	€ 26,05	€ 20,20
Crepi blank 4mm	€ 21,95	€ 16,40
Crepi blank 6mm	€ 48,50	€ 40,95
Damast 4mm	€ 43,55	€ 36,40
Delta blank 4mm	€ 43,55	€ 36,40
Delta brons 4mm	€ 53,60	€ 45,55
Delta geel 4mm	€ 53,60	€ 45,55
Delta mat blank 4mm	€ 60,45	€ 51,95
Gothic blank 4mm	€ 65,25	€ 56,35
Gothic brons 4mm	€ 77,85	€ 68,00
Gothic geel 4mm	€ 77,85	€ 68,00

Voor niet genoemde soorten figuurglas geldt; prijs op aanvraag.

Te berekenen minimale oppervlakte 0,15 m².

Modeltoeslag figuurglas: 50% van de toeslagen voor isolatieglas.

(zie artikelgroep 1/tabblad 1)

Prijzen exclusief BTW

versie 2008-1.2

Artikelgroep 04/05

FIGUURGLAS

bruto prijzen per m²

<u>Artikel</u>	<u>Artikelgroep 04 vaste maat</u>	<u>Artikelgroep 05 vrije maat</u>
Guss antiek blank 4mm	€ 30,55	€ 24,40
Guss antiek brons 4mm	€ 75,45	€ 65,80
Guss antiek geel 4mm	€ 47,80	€ 40,35
Guss antiek groen 4mm (uitloop)	€ 59,90	€ 51,45
Guss antiek grijs 4mm (uitloop)	€ 59,90	€ 51,45
Guss antiek violet 4mm	€ 77,85	€ 68,00
Jan Hagel 4mm	€ 26,95	€ 21,10
Kathedraal blank 4mm	€ 26,55	€ 20,65
Kathedraal blauw 4mm	€ 75,45	€ 65,80
Kathedraal brons 4mm	€ 75,45	€ 65,80
Kathedraal geel 4mm	€ 54,00	€ 46,00
Kathedraal groen 4mm	€ 69,85	€ 60,70
Kathedraal grijs 4mm	€ 56,05	€ 47,95
Master Carré 4mm	€ 60,65	€ 52,10
Master Carré 6mm	€ 81,55	€ 71,45
Master Ligne 4mm	€ 60,65	€ 52,10
Master Ligne 6mm	€ 81,55	€ 71,45
Master Point 4mm	€ 60,65	€ 52,10
Master Point 6mm	€ 81,55	€ 71,45
Moiree 4mm	€ 23,60	€ 17,95
Niagara blank 5mm	€ 47,80	€ 40,30
Niagara brons 5mm	€ 59,10	€ 50,75
Niagara geel 5mm	€ 59,10	€ 50,75
Niagara mat blank 5mm	€ 64,85	€ 56,05
Nylon blank 4mm	€ 28,15	€ 22,20
Opaline glas 4mm	€ 217,75	€ 197,15
Opaline glas 6mm	€ 341,30	€ 311,20
Robax-N hittebestendig glas 4mm (=kachelglas)	€ 461,35	

let op: min. oppervlakteberekening is 0,05m²/stuk

Voor niet genoemde soorten figuurglas geldt; prijs op aanvraag.

Te berekenen minimale oppervlakte 0,15 m².

Modeltoeslag figuurglas: 50% van de toeslagen voor isolatieglas.
(zie artikelgroep 1/tabblad 1)

Prijzen exclusief BTW

versie 2008-1.2

Artikelgroep 04/05

FIGUURGLAS

bruto prijzen per m²

<u>Artikel</u>	<u>Artikelgroep 04</u> <u>vaste maat</u>	<u>Artikelgroep 05</u> <u>vrije maat</u>
Satijnglas 4mm	€ 55,35	€ 47,25
Satijnglas 6mm	€ 70,70	€ 61,45
Silvit blank 4mm	€ 26,40	€ 20,60
Silvit brons 4mm	€ 36,10	€ 29,50
Spotlight 4mm	€ 46,40	€ 39,00
Square blank 4mm	€ 49,90	€ 42,25
Travertino blank 4mm	€ 43,55	€ 36,40
Tweed 4mm	€ 43,55	€ 36,40
Twist 4mm	€ 35,35	€ 28,75

Voor niet genoemde soorten figuurglas geldt; prijs op aanvraag.
Te berekenen minimale oppervlakte 0,15 m².
Modeltoeslag figuurglas: 50% van de toeslagen voor isolatieglas.
(zie artikelgroep 1/tabblad 1)

Prijzen exclusief BTW

versie 2008-1.2



De Fok 12, Postbus 269, 9200 AG Drachten, tel. 0512-533 036, fax 0512-533 045
info@drachtsterglashandel.nl www.drachtsterglashandel.nl
 ABN-AMRO 41.70.01.886, Postbank 53.05.472, BTW nr. NL.8020.97.352.B01, KvK 01062978

Naleving van de NEN-normen 2608 en 3569 is voor uw eigen verantwoording. Op al onze aanbiedingen en transacties zijn van toepassing onze Algemene Voorwaarden (zoals vermeld op de achterzijde) voor verkoop, levering en plaatsing van onbewerkt en bewerkt vlakglas.





Artikelgroep 08/09

DRAADGLAS

bruto prijzen per m²

<u>Artikel</u>	<u>Artikelgroep 08 vaste maat</u>	<u>Artikelgroep 09 vrije maat</u>
Abstracto draadglas blank	€ 113,30	€ 107,10
Abstracto draadglas brons	€ 129,55	€ 123,30
Draadglas	€ 43,60	€ 37,35
Engels draadglas	€ 43,60	€ 37,35
Engels draadglas brons	€ 113,30	€ 107,10
Spiegeldraadglas	€ 122,00	€ 115,80

Voor niet genoemde soorten draadglas geldt: prijs op aanvraag.

Te berekenen minimale oppervlakte 0,15 m².

Modeltoeslag draadglas: toeslag als isolatieglas.
(zie artikelgroep 1/tabblad 1)

Artikelgroep 10/11

VERZILVERD GLAS

bruto prijzen per m²

Artikel	Artikelgroep 10 vaste maat	Artikelgroep 11 vrije maat
verzilverd float blank 2mm	€ 43,60	€ 35,15
verzilverd float blank 3mm	€ 44,95	€ 36,45
verzilverd float blank 4mm	€ 49,95	€ 41,20
verzilverd float blank 5mm	€ 44,50	€ 54,20
verzilverd float blank 6mm	€ 64,45	€ 54,90
verzilverd float blank 8mm	€ 100,65	€ 89,35
verzilverd float blauw 6mm	€ 122,35	€ 110,00
verzilverd float brons 4mm	€ 56,50	€ 47,40
verzilverd float brons 6mm	€ 73,25	€ 63,25
verzilverd float groen 6mm	€ 73,25	€ 63,25
verzilverd float grijs 4mm	€ 56,50	€ 47,40
verzilverd float grijs 6mm	€ 73,25	€ 63,25
verzilverd float zalm (rose) 4mm	€ 81,65	€ 71,35
verzilverd float zalm (rose) 6mm	€ 101,45	€ 90,10
confrontatiespiegel grijs 6mm	€ 476,05	€ 445,95

Te berekenen minimale oppervlakte 0,15 m².

Voor niet genoemde verzilverde glassoorten geldt; prijs op aanvraag.

Modeltoeslag verzilverd glas: 50% van de toeslagen voor isolatieglas.
(zie artikelgroep 1/tabblad 1)

Artikelgroep 12/13

GELAAGD GLAS

bruto prijzen per m²

<u>Artikel</u>		<u>Artikelgroep 12</u> <u>vaste maat</u>	<u>Artikelgroep 13</u> <u>vrije maat</u>
Gelaagd 33.1	2x 3mm float + 0,38mm PVB	€ 80,30	€ 52,35
Gelaagd 33.2	2x 3mm float + 0,76mm PVB	€ 98,85	€ 67,50
Gelaagd 44.2 P2A	2x 4mm float + 0,76mm PVB	€ 111,25	€ 77,55
Gelaagd 44.4 P4A	2x 4mm float + 1,52mm PVB	€ 98,35	€ 101,60
Gelaagd 55.2	2x 5mm float + 0,76mm PVB	€ 129,75	€ 92,70
Gelaagd 55.5	2x 5mm float + 1,90mm PVB	€ 236,45	€ 179,75
Gelaagd 66.2	2x 6mm float + 0,76mm PVB	€ 148,35	€ 107,80
Gelaagd mat 33.2	2x 3mm float + 0,76mm PVB mat	€ 142,15	€ 102,80
Gelaagd mat 44.2	2x 4mm float + 0,76mm PVB mat	€ 154,50	€ 112,95
Gelaagd mat 55.2	2x 5mm float + 0,76mm PVB mat	€ 173,10	€ 128,00
Gelaagd 33.2 brons/grijs/groen		€ 154,50	€ 112,95
2x 3mm float brons/grijs/groen + 0,76mm PVB			
Gelaagd 44.2 brons/grijs/groen		€ 185,45	€ 138,15
2x 4mm float brons/grijs/groen + 0,76mm PVB			
Gelaagd 44.2/Crepi		€ 179,25	€ 133,05
1x4mm float/1x4mm Crepi + 0,76mm PVB			
Gelaagd 44.2/Chinchilla		€ 441,85	€ 347,30
1x4mm float/1x4mm Chinchilla + 0,76mm PVB			

Voor niet genoemde soorten gelaagd glas geldt; prijs op aanvraag.

Gelaagd glas kogel- en inbraakwerend glas conform EN-356; prijs op aanvraag.

Gelaagd glas geluidwerend (Sound-Control folie); prijs op aanvraag.

Te berekenen minimale oppervlakte 0,2 m² voor 2-bladig gelaagd met maximaal 2 folies.

Te berekenen minimale oppervlakte 0,5 m² voor overige combinaties.

Modeltoeslag gelaagd glas: toeslag als isolatieglas.
(zie artikelgroep 1/tabblad 1)

Schuifloketten compleet met gelaagd glas inclusief beslag; prijs op aanvraag.

Artikelgroep 15/16

KUNSTSTOF PLAATMATERIAAL

bruto prijzen per m²

<u>Artikel</u>	<u>Artikelgroep 15 vaste maat</u>	<u>Artikelgroep 16 vrije maat</u>
Acrylaat gegoten glashelder 2mm	€ 85,50	€ 63,65
Acrylaat gegoten glashelder 3mm	€ 83,15	€ 61,85
Acrylaat gegoten glashelder 4mm	€ 103,70	€ 77,70
Acrylaat gegoten glashelder 5mm	€ 121,95	€ 91,70
Acrylaat gegoten glashelder 6mm	€ 144,75	€ 109,25
Acrylaat gegoten glashelder 8mm	€ 190,40	€ 144,35
Acrylaat gegoten glashelder 10mm	€ 236,00	€ 179,45
Acrylaatglas gegoten opaal (wit) 3mm	€ 86,95	€ 64,75
Acrylaatglas gegoten opaal (wit) 4mm	€ 108,55	€ 81,40
Acrylaatglas gegoten opaal (wit) 5mm	€ 127,65	€ 96,10
Acrylaat verzilverd spiegel 3mm	€ 100,45	€ 75,15
Acrylaat verzilverd spiegel 6mm	€ 249,35	€ 189,70
Polycarbonaat glashelder 2mm	€ 83,80	€ 62,35
Polycarbonaat glashelder 3mm	€ 112,60	€ 84,50
Polycarbonaat glashelder 4mm	€ 147,50	€ 111,35
Polycarbonaat glashelder 5mm	€ 182,35	€ 138,20
Polycarbonaat glashelder 6mm	€ 217,25	€ 165,00
Polycarbonaat glashelder 8mm	€ 287,05	€ 218,70
Polycarbonaat glashelder 10mm	€ 339,45	€ 259,00

Acrylaat is de productnaam van kunststof plaatmateriaal wat in de volksmond ook wel wordt aangeduid als Plexiglas.

Polycarbonaat is de productnaam van kunststof plaatmateriaal wat in de volksmond ook wel wordt aangeduid als Lexan.



Voor niet genoemde soorten kunststof plaatmateriaal geldt; prijs op aanvraag.

Te berekenen minimale oppervlakte: 0,25m².

Modeltoeslag kunststof plaatmateriaal: toeslag als isolatieglas.
(zie artikelgroep 1/tabblad 1)

Artikelgroep 40

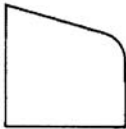
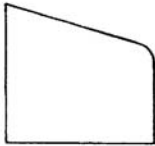
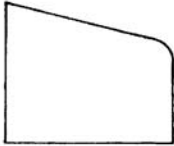
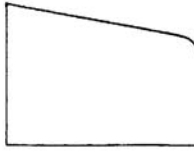
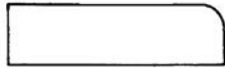
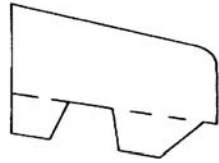
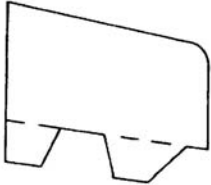
GLASLATTEN

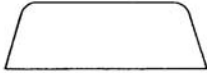
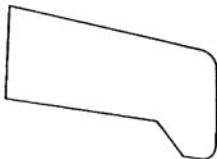
glaslat				
	12 x 12	17 x 15	17 x 19	17 x 28
glaslat				
	7 x 25			
ventilatielat				
	17 x 25,5		20 x 25,5	
opdeklat				
	12 x 33 met sponning		12 x 33 zonder sponning	
neuslat				
	diverse breedtes			

Artikelgroep 40

GLASLATTEN

bruto prijzen per m¹

Artikel	wit	bruin
glaslatten 7 x 25mm	€ 6,05 *	€ 6,40 *
glaslatten 12 x 14mm	€ 2,50	€ 2,40
glaslatten 17 x 15mm	€ 2,10	€ 2,40
glaslatten 17 x 19mm	€ 2,10	€ 2,40
glaslatten 17 x 28mm	€ 3,65	€ 3,80
ventilatielatten 17 x 25mm	€ 3,45	€ 3,90
ventilatielatten 20,5 x 25mm	€ 3,75	€ 4,20
ventilatielatten 21 x 30mm	€ 4,45	€ 4,75
opdekklatten met sponning 12 x 33mm	€ 2,85	€ 3,25
opdekklatten zonder sponning 12 x 33mm	€ 2,85	€ 3,25

De * gemerkte glaslatten zijn geen standaard type en daardoor relatief duurder!

De glaslatten zijn gebost en gelabeld en variëren in lengtes van plm. 350 t/m 450cm.

Standaard kleuren (wit RAL 1013 gegrond / Pehalin Teak gelakt) op voorraad.

Voor niet genoemde soorten en kleuren glaslatten geldt; prijs op aanvraag.

Houtsoort: Dark Red Meranti, rondom geschaafd.

Alle glaslatten zijn 2x gegrond (verfdikte 80mu) met acrylaatverf (waterafdundbaar).

De met het Copperant Solotex verfsysteem behandelde glaslatten dienen bij voorkeur binnen 6 maanden over- of afgeschilderd. Om inwatering (zeker bij liggende latten) te voorkomen en een optimaal resultaat te verkrijgen dienen de afgekorte kopse uiteinden van de glaslatten vol en zat, voor het plaatsen, te worden gegrond. De spijkergaten dienen direct na het plaatsen van de latten te worden gestopt met stopverf of een 2-componenten oplosmiddelvrije epoxy reparatiecompound. Bij voorkeur geen vulmiddel toepassen.



Artikelgroep 41

BEGLAZINGSMATERIAAL

bruto prijzen

Zelfklevend polyethyleen celband

<u>afmeting</u>	<u>kleur</u>	<u>rol à 25m¹</u>	<u>pak à 10 rol = 250m¹</u>	<u>doos à 16 pak = 4000m¹</u>
2 x 6 mm	wit/zwart	€ 2,70	€ 24,50	€ 352,80
3 x 6 mm	wit/zwart	€ 3,00	€ 26,50	€ 381,60
4 x 6 mm	wit/zwart	€ 3,60	€ 32,40	€ 481,00

<u>afmeting</u>	<u>kleur</u>	<u>rol à 25m¹</u>	<u>pak à 10 rol = 250m¹</u>	<u>doos à 10 pak = 2500m¹</u>
2 x 9 mm	wit/zwart	€ 3,40	€ 30,70	€ 291,70
3 x 9 mm	wit/zwart	€ 3,70	€ 33,10	€ 314,50
4 x 9 mm	wit/zwart	€ 4,10	€ 36,90	€ 350,60

haspel

3 x 9 mm	wit/zwart	€ 65,90	(480m ¹)
4 x 9 mm	wit/zwart	€ 55,50	(360m ¹)

Kruisroeden tape 3 mm (tweezijdig zelfklevend)

	<u>kleur</u>	<u>per rol à 33m¹</u>
25mm	wit/ zwart	€ 25,80
19mm	wit/ zwart	€ 20,40
12mm	wit/ zwart	€ 14,50

EPDM geprofileerd kroonband (zelfklevend)

<u>afmeting</u>	<u>kleur</u>	<u>per m¹</u>	<u>à 125 m¹</u>	<u>à 150 m¹</u>
3 x 9 mm	wit/ zwart/ bruin	€ 0,70		€ 87,60
4 x 9 mm	wit/ zwart/ bruin	€ 0,80	€ 81,70	

Prijzen exclusief BTW

versie 2008-1.2



De Fok 12, Postbus 269, 9200 AG Drachten, tel. 0512-533 036, fax 0512-533 045
info@drachtsterglashandel.nl www.drachtsterglashandel.nl
ABN-AMRO 41.70.01.886, Postbank 53.05.472, BTW nr. NL.8020.97.352.B01, KvK 01062978

Naleving van de NEN-normen 2608 en 3569 is voor uw eigen verantwoording. Op al onze aanbiedingen en transacties zijn van toepassing onze Algemene Voorwaarden (zoals vermeld op de achterzijde) voor verkoop, levering en plaatsing van onbewerkt en bewerkt vlakglas.



Artikelgroep 41

BEGLAZINGSMATERIAAL

bruto prijzen

Kerafix2000 brandwerend spatieband (eenzijdig zelfklevend)

30% comprimeren = vereist!!

<u>afmeting</u>	<u>kleur</u>	<u>per m¹</u>	<u>per rol à 10 m¹</u>	<u>per pak à 50 m¹</u>
3 x 9 mm	wit	€ 0,75	€ 6,80	€ 32,30
4 x 9 mm	wit	€ 0,85	€ 7,70	€ 36,60

Flammi 12 onbrandbare stelblokjes (-1200°C)

	<u>per stuk</u>
80 x 4 x 8mm	€ 0,75
80 x 4 x 14mm	€ 0,95
80 x 4 x 26mm	€ 1,15

Aluminium beglazingsprofielen

<u>artikel</u>	<u>type</u>		<u>per m¹</u>
condensprofiel 7 mm	ACP-A107	blank geanodiseerd	€ 6,65
condensprofiel 10 mm	ACP-A110	blank geanodiseerd	€ 6,95
binnenbeglazingsprofiel	G6	blank geanodiseerd	€ 6,35
binnenbeglazingsprofiel	G6	wit gemoffeld RAL9010	€ 16,90
vent. onderprofiel hoog	G1	blank geanodiseerd	€ 2,40
vent. onderprofiel hoog	G1	wit gemoffeld RAL9010	€ 8,95
vent. onderprofiel laag	G2	blank geanodiseerd	€ 2,85
vent. onderprofiel laag	G2	wit gemoffeld RAL9010	€ 9,35

Prijzen exclusief BTW

versie 2008-1.2

Artikelgroep 41

BEGLAZINGSMATERIAAL

bruto prijzen

Kunststof stelblokjes in rastervorm

<u>afmeting (mm)</u>	<u>kleur</u>	<u>per zak à 100 stuks</u>	<u>per doos à 500 stuks (5 zakken)</u>	<u>per doos à 1000 stuks (10 zakken)</u>
100 x 6 x 1	wit	€ 5,40		€ 48,90
100 x 6 x 2	blauw	€ 5,80		€ 52,70
100 x 6 x 3	rood	€ 6,20		€ 56,15
100 x 6 x 4	geel	€ 7,05		€ 63,70
100 x 6 x 5	groen	€ 7,30		€ 66,35
100 x 8 x 1	wit	€ 5,25		€ 47,65
100 x 8 x 2	blauw	€ 5,55		€ 50,15
100 x 8 x 3	rood	€ 5,70		€ 51,40
100 x 8 x 4	geel	€ 6,10		€ 55,20
100 x 8 x 5	groen	€ 6,35		€ 57,55
100 x 10 x 1	wit	€ 5,85		€ 52,80
100 x 10 x 2	blauw	€ 6,25		€ 56,40
100 x 10 x 3	rood	€ 6,50		€ 58,95
100 x 10 x 4	geel	€ 7,20		€ 65,10
100 x 10 x 5	groen	€ 7,45		€ 67,45
100 x 15 x 1	wit	€ 6,50		€ 58,75
100 x 15 x 2	blauw	€ 6,75		€ 61,20
100 x 15 x 3	rood	€ 6,90		€ 62,50
100 x 15 x 4	geel	€ 7,05		€ 63,75
100 x 15 x 5	groen	€ 7,60		€ 68,75
100 x 18 x 1	wit	€ 6,90		€ 62,70
100 x 18 x 2	blauw	€ 6,90		€ 62,50
100 x 18 x 3	rood	€ 7,30		€ 66,15
100 x 18 x 4	geel	€ 8,15		€ 73,70
100 x 18 x 5	groen	€ 8,55		€ 77,40
100 x 22 x 1	wit	€ 5,85		€ 52,75
100 x 22 x 2	blauw	€ 6,25		€ 56,40
100 x 22 x 3 *	rood	€ 6,80		€ 61,40
100 x 22 x 4 *	geel	€ 7,70		€ 70,00
100 x 22 x 5 *	groen	€ 7,85		€ 71,30

Prijzen exclusief BTW

versie 2008-1.2

Artikelgroep 41

BEGLAZINGSMATERIAAL

bruto prijzen

Kunststof stelblokjes in rastervorm

<u>afmeting (mm)</u>	<u>kleur</u>	<u>per zak à 100 stuks</u>	<u>per doos à 500 stuks (5 zakken)</u>	<u>per doos à 1000 stuks (10 zakken)</u>
100 x 26 x 1	wit	€ 7,20		€ 65,05
100 x 26 x 2	blauw	€ 8,00		€ 72,60
100 x 26 x 3 *	rood	€ 8,40		€ 76,25
100 x 26 x 4 *	geel	€ 8,70		€ 78,80
100 x 26 x 5 *	groen	€ 9,80		€ 88,75
100 x 28 x 1	wit	€ 8,25		€ 75,00
100 x 28 x 2	blauw	€ 8,70		€ 78,80
100 x 28 x 3 *	rood	€ 8,95		€ 81,20
100 x 28 x 4 *	geel	€ 9,50		€ 86,10
100 x 28 x 5 *	groen	€ 11,00		€ 99,80
100 x 34 x 1	wit	€ 13,05	€ 59,20	
100 x 34 x 2	blauw	€ 13,60	€ 61,70	
100 x 34 x 3 *	rood	€ 14,15		€ 128,35
100 x 34 x 4 *	geel	€ 14,70		€ 133,30
100 x 34 x 5 *	groen	€ 16,05	€ 72,90	

* = (verbeterde) tunneluitvoering!

Kunststof stelblokjes wigvormig

<u>afmeting (mm)</u>	<u>kleur</u>	<u>per zak à 100 stuks</u>	<u>per doos à 1600 stuks (16 zakken)</u>	<u>per doos à 1000 stuks (10 zakken)</u>
100 x 17 x 7/4	rood	€ 10,35		€ 93,65
100 x 22 x 8/4	bruin	€ 10,55		€ 95,65
100 x 23 x 5/1	blauw	€ 14,20	€ 206,25	
100 x 26 x 5/1	zwart	€ 13,50	€ 195,85	
100 x 26 x 8/4	zwart	€ 11,85		€ 107,50

Let op: alle blokjes zijn verpakt in zakken à 100 stuks!

Prijzen exclusief BTW

versie 2008-1.2



De Fok 12, Postbus 269, 9200 AG Drachten, tel. 0512-533 036, fax 0512-533 045
 info@drachtsterglashandel.nl www.drachtsterglashandel.nl
 ABN-AMRO 41.70.01.886, Postbank 53.05.472, BTW nr. NL.8020.97.352.B01, KvK 01062978

Naleving van de NEN-normen 2608 en 3569 is voor uw eigen verantwoording. Op al onze aanbiedingen en transacties zijn van toepassing onze Algemene Voorwaarden (zoals vermeld op de achterzijde) voor verkoop, levering en plaatsing van onbewerkt en bewerkt vlakglas.





Artikelgroep 41

BEGLAZINGSMATERIAAL

bruto prijzen

artikel	omschrijving		
Spijkers - 30	RVS-spijkers klein 30x1,8mm verloren kop	€ 42,30	doos à 1kg
Spijkers - 40	RVS-spijkers groot 40x2,1mm verloren kop	€ 40,20	doos à 1kg
Schroefnagels	RVS-slagschroefnagels 40x2,1mm	€ 54,60	doos à 1kg
Schroeven - 25	RVS-schroeven 3,0x25mm LK	€ 11,85	doos à 200 st
Schroeven - 30	RVS-schroeven 3,5x30mm PK	€ 14,45	doos à 200 st
Schroeven - 40	RVS-schroeven 3,5x40mm PK	€ 17,85	doos à 200 st
Schroeven - 50	RVS-schroeven 4,0x50mm PK	€ 22,70	doos à 200 st
Schroeven - 50	RVS-schroeven 4,0x50mm PK TORX	€ 28,95	doos à 200 st
Anti-inbraak 4,0	RVS één-toer-schroeven 4,2x38mm	€ 0,90	per stuk
Anti-inbraak 4,5	RVS één-toer-schroeven 4,5x50mm	€ 1,20	per stuk
Spijkers - m 25	RVS- spijkers 25mm (rechte brads) t.b.v. spijkermachine (lucht- of gastacker)	€ 94,00	doos à 5000 st
Spijkers - m 38	RVS- spijkers 38mm (rechte brads) t.b.v. spijkermachine (lucht- of gastacker)	€ 123,00	doos à 5000 st

Bij regelmatige en/of grote afname van spijkers t.b.v. spijkermachine (brads) is het verstandig een nettoprijsafsprake te maken!

Artikelgroep 42

Aralco Easy-clean junior 150

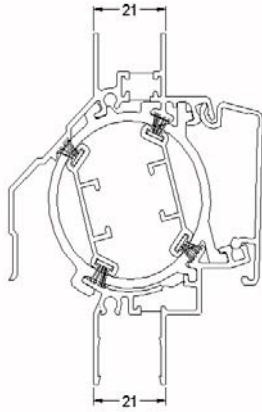

Thermisch geïsoleerd, voor plaatsing rechtstreeks op het glas of voor kalffplaatsing.

Afneembaar binnenrooster is eenvoudig schoon te maken.

Classic:

- Nominale ventilatiecapaciteit bij 1 Pascal volgens NEN 1087:

$Q_v 10,3 \text{ dm}^3 / \text{s} / \text{m}^2$

- Luchtgeluidsisolatie: $D_{neA} = 26 \text{ dB(A)}$

Design:

- Nominale ventilatiecapaciteit bij 1 Pascal volgens NEN 1087:

$Q_v 10,6 \text{ dm}^3 / \text{s} / \text{m}^2$

- Luchtgeluidsisolatie: $D_{neA} = 26 \text{ dB(A)}$

Aralco Easyclean Multi Air Classic

Thermisch geïsoleerd draaiventilatiestrooster met uitneembare, traploos regelbare draaicilinder.

Afneembaar binnenrooster is eenvoudig schoon te maken.

Een en hetzelfde type ventilatiestrooster kan uitgevoerd worden met verschillende luchtdoorlaten.

Vier afdichtingsborstels met dubbele finseal inlage zorgen voor een goede wind- en waterdichtheid in gesloten stand.

De afneembare Airclip, met ronde perforaties doet tevens dienst als insectenwering.

Verkrijgbaar in 2 types: "Classic" (met strakke afwateringskap) of "Design" met ronde afwateringskap.

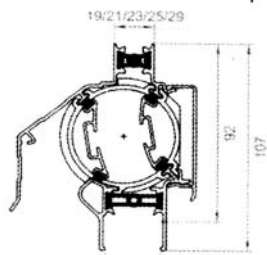

Classic:

- Nominale ventilatiecapaciteit bij 1 Pascal volgens NEN 1087:

11-14-19l /m.s.

- luchtgeluidsisolatie: $D_{neA} = 25-26 \text{ dB(A)}$

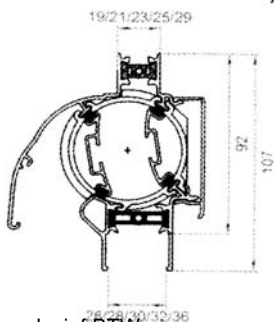

Design:

- Nominale ventilatiecapaciteit bij 1 Pascal volgens NEN 1087:

11-14-19l /m.s.

- luchtgeluidsisolatie: $D_{neA} = 25-26 \text{ dB(A)}$

Prijzen exclusief BTW

versie 2008-1.2

Artikelgroep 42

ARALCO EASY-CLEAN JUNIOR 150 CLASSIC / DESIGN VENTILATIEROOSTERS

bruto prijzen per stuk

Artikel	lengte tot:	blank geanodiseerd	standaard RAL kleuren
Easy-clean junior 150 Classic / Design	500mm	€ 47,45	€ 51,20
Easy-clean junior 150 Classic / Design	600mm	€ 54,85	€ 59,15
Easy-clean junior 150 Classic / Design	700mm	€ 62,15	€ 67,10
Easy-clean junior 150 Classic / Design	800mm	€ 69,55	€ 75,05
Easy-clean junior 150 Classic / Design	900mm	€ 76,90	€ 83,05
Easy-clean junior 150 Classic / Design	1000mm	€ 84,30	€ 91,10
Easy-clean junior 150 Classic / Design	1100mm	€ 91,65	€ 99,05
Easy-clean junior 150 Classic / Design	1200mm	€ 99,05	€ 107,00
Easy-clean junior 150 Classic / Design	1300mm	€ 106,45	€ 114,95
Easy-clean junior 150 Classic / Design	1400mm	€ 113,80	€ 122,95
Easy-clean junior 150 Classic / Design	1500mm	€ 121,20	€ 130,90
Easy-clean junior 150 Classic / Design	1600mm	€ 134,10	€ 144,85
Easy-clean junior 150 Classic / Design	1700mm	€ 141,50	€ 152,80
Easy-clean junior 150 Classic / Design	1800mm	€ 148,90	€ 160,80
Easy-clean junior 150 Classic / Design	1900mm	€ 156,25	€ 168,70
Easy-clean junior 150 Classic / Design	2000mm	€ 163,65	€ 176,75
Easy-clean junior 150 Classic / Design	2100mm	€ 171,00	€ 184,70
Easy-clean junior 150 Classic / Design	2200mm	€ 178,40	€ 192,70
Easy-clean junior 150 Classic / Design	2300mm	€ 185,75	€ 200,70
Easy-clean junior 150 Classic / Design	2400mm	€ 193,15	€ 208,60
Easy-clean junior 150 Classic / Design	2500mm	€ 200,55	€ 216,60

**Easy-clean junior 150 is leverbaar in 2 uitvoeringen:
"Classic" (met strakke afwateringskap) en "Design" (met afgeronde afwateringskap).**

Standaard voorzien van bedieningshendel 28mm (links / rechts).

Vanaf een lengte >1500mm is de prijs inclusief een gedeelde cilinder.

Glasgoot 12/ 22/ 26/ 30/ 32mm/ Kalfprofiel 20mm.

Glasaftrek 79mm. Inbouwhoogte kalf 94mm.

Gemonteerde koordbediening:	€ 5,25 /m ¹ (netto).
Stangbediening, grijs. Afmeting 1000 of 1500mm:	€ 5,25 /m ¹ (netto).
Stangbediening, wit/ crème wit. Afmeting 1000 of 1500mm:	€ 7,90 /m ¹ (netto).

Standaard RAL kleuren: wit (RAL 9010), crème wit (RAL 9001).

Speciale RAL kleuren, prijs op aanvraag.

Voor roosters > 2500mm geldt: garantie op wind- en waterdichtheid vervalt.

Artikelgroep 42

ARALCO EASY-CLEAN MULTI-AIR CLASSIC / DESIGN VENTILATIEROOSTERS

bruto prijzen per stuk

Artikel	lengte tot:	blank geanodiseerd	standaard RAL kleuren
Easy-clean Multi-Air Classic / Design	500mm	€ 54,05	€ 58,35
Easy-clean Multi-Air Classic / Design	600mm	€ 62,45	€ 67,45
Easy-clean Multi-Air Classic / Design	700mm	€ 70,85	€ 76,50
Easy-clean Multi-Air Classic / Design	800mm	€ 79,25	€ 85,60
Easy-clean Multi-Air Classic / Design	900mm	€ 87,70	€ 94,65
Easy-clean Multi-Air Classic / Design	1000mm	€ 96,10	€ 103,75
Easy-clean Multi-Air Classic / Design	1100mm	€ 104,50	€ 112,85
Easy-clean Multi-Air Classic / Design	1200mm	€ 112,90	€ 121,95
Easy-clean Multi-Air Classic / Design	1300mm	€ 121,30	€ 131,05
Easy-clean Multi-Air Classic / Design	1400mm	€ 129,70	€ 140,15
Easy-clean Multi-Air Classic / Design	1500mm	€ 138,10	€ 149,20
Easy-clean Multi-Air Classic / Design	1600mm	€ 160,55	€ 165,20
Easy-clean Multi-Air Classic / Design	1700mm	€ 161,30	€ 174,20
Easy-clean Multi-Air Classic / Design	1800mm	€ 169,70	€ 183,30
Easy-clean Multi-Air Classic / Design	1900mm	€ 178,10	€ 192,40
Easy-clean Multi-Air Classic / Design	2000mm	€ 186,55	€ 201,45
Easy-clean Multi-Air Classic / Design	2100mm	€ 194,95	€ 210,55
Easy-clean Multi-Air Classic / Design	2200mm	€ 203,35	€ 219,65
Easy-clean Multi-Air Classic / Design	2300mm	€ 211,80	€ 228,70
Easy-clean Multi-Air Classic / Design	2400mm	€ 220,20	€ 237,80
Easy-clean Multi-Air Classic / Design	2500mm	€ 228,60	€ 246,90

**Easy-clean Multi-Air is leverbaar in 2 uitvoeringen:
"Classic" (met strakke afwateringskap) en "Design" (met afgeronde afwateringskap).**

Vanaf lengte >1500mm is de prijs inclusief een gedeelde cilinder.

Glasgoot 26/ 28/ 32/ 36mm/ Kalfprofiel 25mm.
Glasaftrek 92mm. Inbouwhoogte kalf 135mm

Gemonteerde koordbediening:	€ 5,25 /m ¹ (netto).
Stangbediening, grijs. Afmeting 1000 of 1500mm:	€ 5,25 /m ¹ (netto).
Stangbediening, wit/ crème wit. Afmeting 1000 of 1500mm:	€ 7,90 /m ¹ (netto).

Standaard RAL kleuren: wit (RAL 9010), crème wit (RAL 9001).
Speciale RAL kleuren, prijs op aanvraag.

Voor roosters > 2500mm geldt: garantie op wind- en waterdichtheid vervalt.

DUCO VENTILATIEROOSTERS

Artikelgroep 43

Ducoton 10

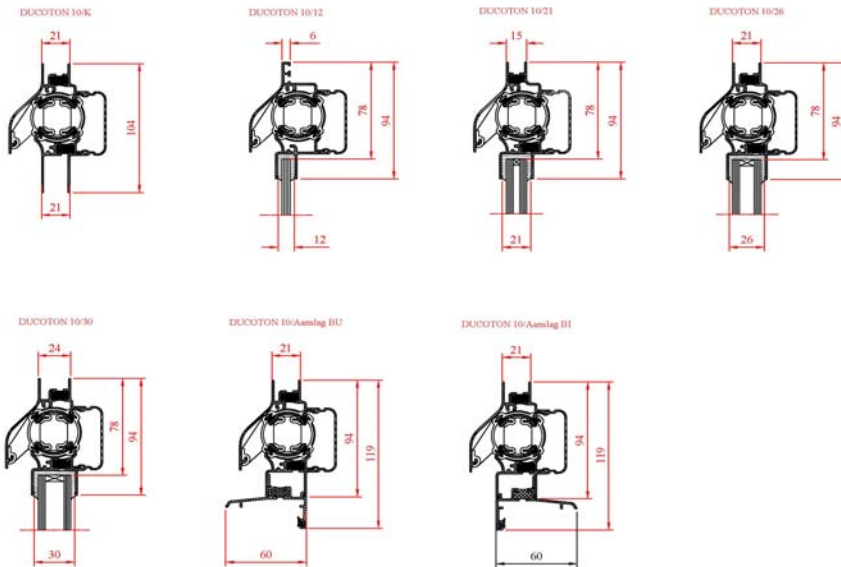

Technische Specificaties:

Waardentabel

- o Ventilatiecapaciteit bij 1 Pa per m: 10,3 dm³/s
 - o Geluidsniveaoverschil D_{ne,A}: 26 dB(A)
 - o Luchtgeluidsisolatie R_{qA}: - 3,9 dB(A) A-uitvoering: R_{qA}: - 2,0 dB(A)
 - o Waterdichtheid: 650 Pa
 - o Winddichtheid: 650 Pa
 - o Glasaf trek: 80 mm
 - o Glasgoot: 12/21/26/30 met kalfprofiel 21 mm/ met aanslagprofiel (*)
 - o Roosterhoogte: 94 mm/ 104 mm met kalfprofiel/ 119 mm met aanslagprofiel (*)
 - o Regelbaarheid: traploos (hendel-, koord-, stangbediening)
- (*) enkel bij glasgoot 26mm en bij naar binnen draaiende ramen/deuren

Ducoflat 12

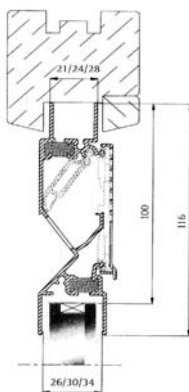

Technische Specificaties:

Waardentabel

- o Ventilatiecapaciteit bij 1 Pa per m: 12,2 dm³/s
 - o Geluidsniveaoverschil D_{ne,A}: 27 dB(A)
 - o Luchtgeluidsisolatie R_{qA}: - 2,0 dB(A)
 - o Waterdichtheid: 400 Pa
 - o Winddichtheid: 650 Pa
 - o Glasaf trek: 100 mm
 - o Glasgoot: 26/30/34 met kalfprofiel 21 mm
 - o Roosterhoogte: 116 mm
 - o Regelbaarheid: traploos
- (vlakke hendel-, gewone hendel-, koord-, stangbediening)

Prijzen exclusief BTW

versie 2008-1.2

DUCO VENTILATIEROOSTERS

Artikelgroep 43

Ducoklep 17

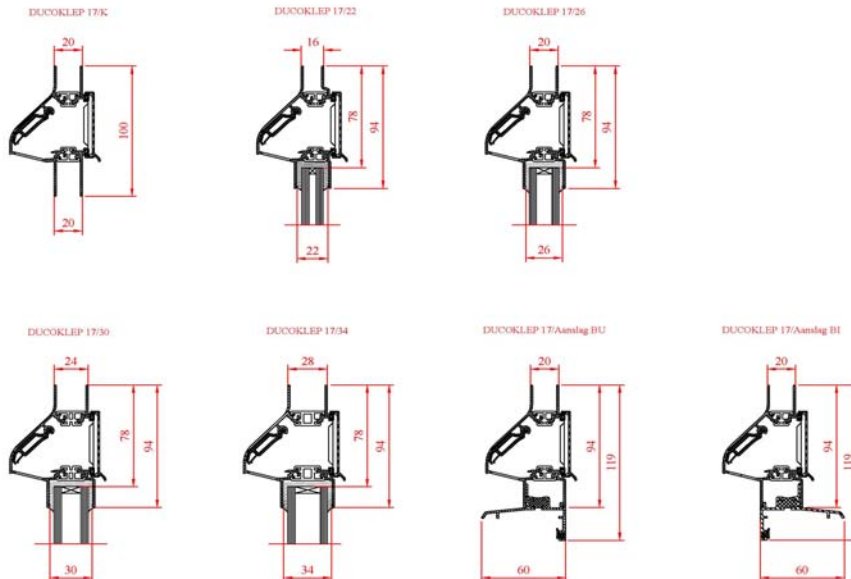

Technische Specificaties:

Waardentabel

- o Ventilatiecapaciteit bij 1 Pa per m: 16,7 dm³/s
 - o Geluidsniveaoverschil D_{ne,A}: 27 dB(A)
 - o Luchtgeluidsisolatie R_{qA}: - 1,0 dB(A)
 - o Waterdichtheid: 650 Pa
 - o Winddichtheid: 650 Pa
 - o Glasaf trek: 80 mm
 - o Glasgoot: 12/21/26/30/34 met kalfprofiel 20 mm/ met aanslagprofiel (*)
 - o Roosterhoogte: 94 mm/ 100 mm met kalfprofiel/ 119 mm met aanslagprofiel (*)
 - o Regelbaarheid: traploos (hendel-, koord-, stangbediening)
- (*) enkel bij glasgoot 26mm en bij naar binnen draaiende ramen/deuren

DUCO VENTILATIEROOSTERS

Artikelgroep 43

Ducoton 18

DUCOTON 18/K

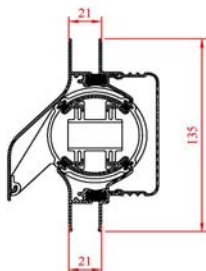

DUCOTON 18/26

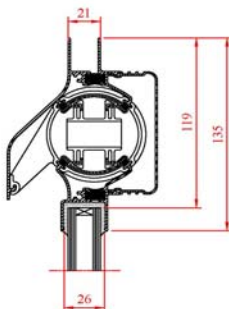

DUCOTON 18/30

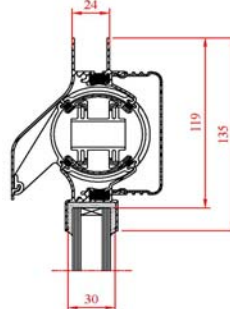

DUCOTON 18/Aanslag BU

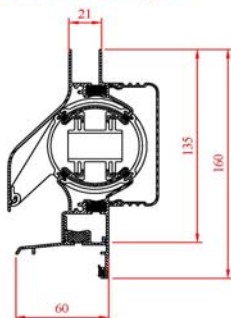

DUCOTON 18/Aanslag BU

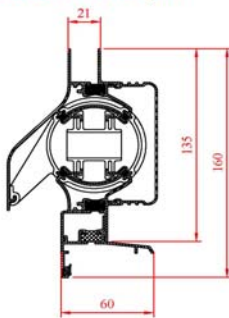

Technische Specificaties:

Waardentabel

- o Ventilatiecapaciteit bij 1 Pa per m: 18.5 dm³/s
- o Geluidsniveaunderschil D_{ne,A} 24 dB(A)
- o Luchtgeluidsisolatie R_{qA}: - 4,0 dB(A) A-uitvoering: R_{qA}: - 2,0dB(A)
- o Waterdichtheid: 650 Pa
- o Winddichtheid: 650 Pa
- o Glasaf trek: 120 mm
- o Glasgoot: 26/30 met kalfprofiel 21 mm/ met aanslagprofiel (*)
- o Roosterhoogte: 136 mm/ 161 mm met aanslagprofiel (*)
- o Regelbaarheid: traploos (hendel-, koord-, stangbediening)
- (*) enkel bij glasgoot 26mm en bij naar binnen draaiende ramen/deuren

Prijzen exclusief BTW

versie 2008-1.2

DUCO VENTILATIEROOSTERS

Artikelgroep 43

Ducoklep 25

DUCOKLEP 25/K

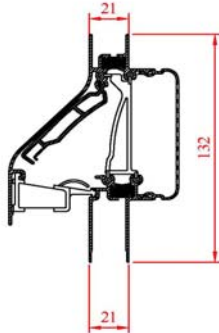

DUCOKLEP 25/21

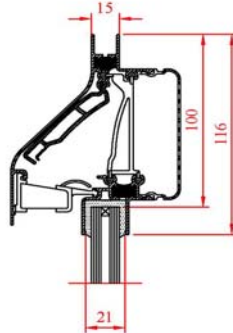

DUCOKLEP 25/26

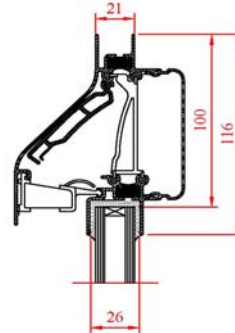

DUCOKLEP 25/30

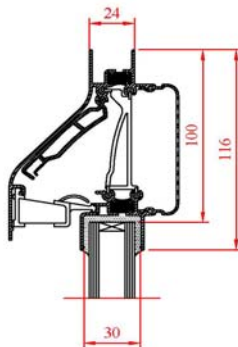

DUCOKLEP 25/34

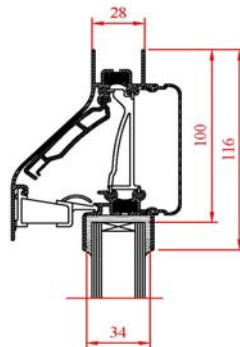

DUCOKLEP 25/Aanslag BI

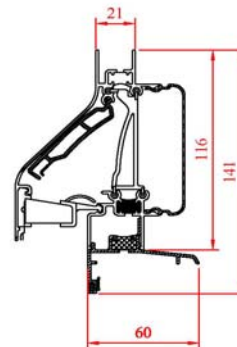

Technische Specificaties:

Waardentabel

- o Ventilatiecapaciteit bij 1 Pa per m: 25,1 dm³/s
 - o Geluidsniveaoverschil D_{ne,A}: 24 dB(A)
 - o Luchtgeluidsisolatie R_{qA}: - 2,0 dB(A)
 - o Waterdichtheid: 650 Pa
 - o Winddichtheid: 650 Pa
 - o Glasaf trek: 100 mm
 - o Glasgoot: 21/26/30/34 met kalfprofiel 21 mm/ met aanslagprofiel (*)
 - o Roosterhoogte: 116 mm/132mm met kalfprofiel/141mm met aanslagprofiel (*)
 - o Regelbaarheid: traploos (hendel-, koord-, stangbediening)
- (*) enkel bij glasgoot 26mm en bij naar binnen draaiende ramen/deuren

Prijzen exclusief BTW

versie 2008-1.2

DUCO VENTILATIEROOSTERS

Artikelgroep 43

Ducosmart 60

DUCOSMART 60 gg 26

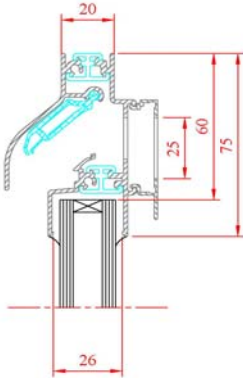

DUCOSMART 60 gg 30

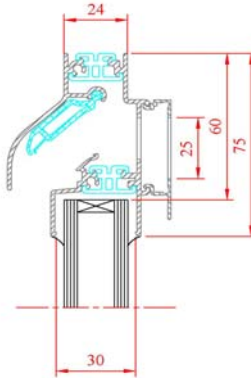

DUCOSMART 60 gg 34

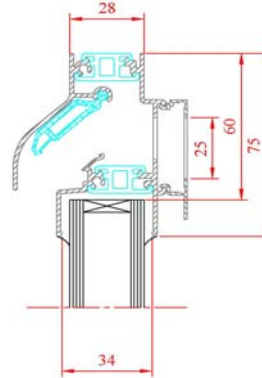

Technische Specificaties:

Waardentabel

- o Ventilatiecapaciteit bij 1 Pa per m: 12,7 dm³/s
- o Geluidsniveaoverschil D_{ne,A}: 29,4 dB (A)
- o Waterdichtheid: 650 Pa
- o Winddichtheid: 650 Pa
- o Glasaf trek: 60 mm
- o Glasgoot: 26/30/34/ met kalfprofiel 20mm
- o Roosterhoogte: 103mm net kalfprofiel
- o Regelbaarheid: traploos (hendel-, koord-, stangbediening)

DucoLine 10/17/22 (ZR)

DUCOLINE gg 26

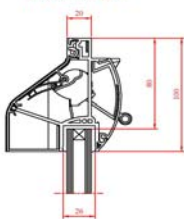

DUCOLINE gg 30

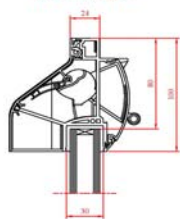

DUCOLINE gg 34

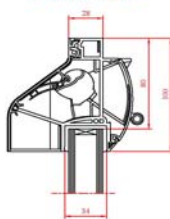

DUCOLINE kalfplaatsing

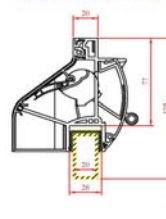

Technische Specificaties:

Waardentabel

- o Ventilatiecapaciteit bij 1 Pa per m: 10,0 of 17,0 of 21,7 dm³/s
- o Geluidsniveaoverschil D_{ne,A}: 24,2 dB(A)
- o Luchtgeluidsisolatie R_{qA}: - 2,0 dB(A)
- o Waterdichtheid: 600 Pa
- o Winddichtheid: 1000 Pa
- o Glasaf trek: 80 mm
- o Glasgoot: 26/30/34 met kalfprofiel 20 mm
- o Roosterhoogte: 116 mm/132mm met kalfprofiel/141mm met aanslagprofiel
- o Regelbaarheid: in stappen (hendel-, koord-, stangbediening)

Prijzen exclusief BTW

versie 2008-1.2

DUCO VENTILATIEROOSTERS

Artikelgroep 43

DucoTop 50 (ZR)

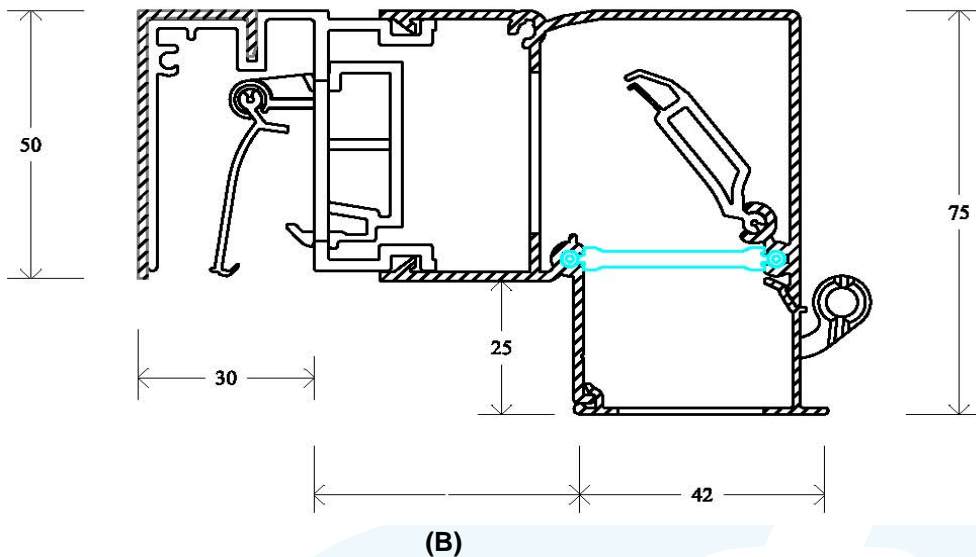

Technische Specificaties:

Waardentabel

- o Ventilatiecapaciteit bij 1 Pa per m: 15,0 dm³/s
- o Geluidsniveaoverschil D_{ne,A}: 25,9 dB(A) in open stand
- o Luchtgeluidsisolatie R_{qA}: - 2,0 dB(A)
- o Waterdichtheid: 1000 Pa
- o Winddichtheid: 650 Pa
- o Glasaf trek: 0mm (= maximale lichtinval)
- o Roosterhoogte: 50mm
- o Regelbaar voor kozijnenbreedtes van 35 t/m 120mm
 - Corto: van 35 tot 50mm (B= 45mm)
 - Basso: van 47 tot 65mm (B= 65mm)
 - Medio: van 50 tot 80mm (B= 75mm)
 - Alto: van 80 tot 100mm (B= 95mm)
 - Largo: van 100 tot 120mm (B= 115mm)
- o Regelbaarheid: traploos (gebogen hendel-, koord-, stangbediening)

Artikelgroep 43

DUCOTON 10

bruto prijzen per stuk



Artikel	lengte tot:	blank geanodiseerd	standaard RAL kleuren
Ducoton 10	500mm	€ 49,76	€ 53,75
Ducoton 10	600mm	€ 57,55	€ 62,14
Ducoton 10	700mm	€ 65,33	€ 70,55
Ducoton 10	800mm	€ 73,10	€ 78,95
Ducoton 10	900mm	€ 80,89	€ 87,34
Ducoton 10	1000mm	€ 88,66	€ 95,77
Ducoton 10	1100mm	€ 96,45	€ 104,16
Ducoton 10	1200mm	€ 104,23	€ 112,56
Ducoton 10	1300mm	€ 112,00	€ 120,97
Ducoton 10	1400mm	€ 119,79	€ 129,37
Ducoton 10	1500mm	€ 127,57	€ 137,76
Ducoton 10	1600mm	€ 142,15	€ 153,52
Ducoton 10	1700mm	€ 149,93	€ 161,92
Ducoton 10	1800mm	€ 157,72	€ 170,34
Ducoton 10	1900mm	€ 165,49	€ 178,73
Ducoton 10	2000mm	€ 173,27	€ 187,12
Ducoton 10	2100mm	€ 181,05	€ 195,55
Ducoton 10	2200mm	€ 188,83	€ 203,93
Ducoton 10	2300mm	€ 196,63	€ 212,35
Ducoton 10	2400mm	€ 204,40	€ 220,76
Ducoton 10	2500mm	€ 212,18	€ 229,16

Vanaf een lengte >1500mm is de prijs inclusief een gedeelde cilinder.
Standaard voorzien van bedieningshendel 15mm (links / rechts).

Glasgoot 12*/ 21*/ 26/ 30mm/ Kalfprofiel 21mm
Glasaf trek 80mm/ Inbouwhoogte kalf 104mm

Gemonteerde koordbediening	€ 5,25 /m ¹ (netto).
Stangbediening, grijs. Afmeting 1000 of 1500mm:	€ 5,25 /m ¹ (netto).
Stangbediening, wit/ crème wit. Afmeting 1000 of 1500mm: (dubbele bediening x2)	€ 7,90 /m ¹ (netto).

Standaard RAL kleuren: wit (RAL 9010), crème wit (RAL 9001)
Speciale RAL kleuren, prijs op aanvraag

Voor roosters >2500mm geldt: garantie op wind- en waterdichtheid vervalt.

* Bicolor niet mogelijk bij glasprofiel 12 en 21mm

Prijzen exclusief BTW

versie 2008-1.2

Artikelgroep 43

DUCOFLAT 12

bruto prijzen per stuk



Artikel	lengte tot:	blank geanodiseerd	standaard RAL kleuren
<i>(t.b.v. schuifpuien)</i>			
Ducoflat 12	500mm	€ 52,20	€ 56,39
Ducoflat 12	600mm	€ 60,58	€ 65,42
Ducoflat 12	700mm	€ 68,94	€ 74,45
Ducoflat 12	800mm	€ 77,30	€ 83,49
Ducoflat 12	900mm	€ 85,66	€ 92,51
Ducoflat 12	1000mm	€ 94,02	€ 101,53
Ducoflat 12	1100mm	€ 102,37	€ 110,57
Ducoflat 12	1200mm	€ 110,75	€ 119,60
Ducoflat 12	1300mm	€ 119,11	€ 128,63
Ducoflat 12	1400mm	€ 127,46	€ 137,66
Ducoflat 12	1500mm	€ 135,82	€ 146,69
Ducoflat 12	1600mm	€ 144,18	€ 155,71
Ducoflat 12	1700mm	€ 152,55	€ 164,76
Ducoflat 12	1800mm	€ 160,90	€ 173,77
Ducoflat 12	1900mm	€ 169,26	€ 182,80
Ducoflat 12	2000mm	€ 177,63	€ 191,83
Ducoflat 12	2100mm	€ 185,98	€ 200,86
Ducoflat 12	2200mm	€ 194,34	€ 209,88
Ducoflat 12	2300mm	€ 202,71	€ 218,92
Ducoflat 12	2400mm	€ 211,07	€ 227,95
Ducoflat 12	2500mm	€ 219,42	€ 236,99

Vanaf een lengte >1250mm is de prijs inclusief een onderbroken klep.
Standaard voorzien van een vlakke bedieningshendel (links / rechts).

Glasgoot 26/ 30/ 34mm/ Kalfprofiel 20mm
Glasaftrek 100mm/ Inbouwhoogte kalf 116mm

Gemonteerde koordbediening	€ 5,25 /m ¹ (netto).
Stangbediening, grijs. Afmeting 1000 of 1500mm:	€ 5,25 /m ¹ (netto).
Stangbediening, wit/ crème wit. Afmeting 1000 of 1500mm: (dubbele bediening x2)	€ 7,90 /m ¹ (netto).

Standaard RAL kleuren: wit (RAL 9010), crème wit (RAL 9001)
Speciale RAL kleuren, prijs op aanvraag

Voor roosters >2500mm geldt: garantie op wind- en waterdichtheid vervalt.

Artikelgroep 43

DUCOKLEP 17

bruto prijzen per stuk



Artikel	lengte tot:	blank geanodiseerd	standaard RAL kleuren
Ducoklep 17	500mm	€ 49,76	€ 53,75
Ducoklep 17	600mm	€ 57,55	€ 62,14
Ducoklep 17	700mm	€ 65,33	€ 70,55
Ducoklep 17	800mm	€ 73,10	€ 78,95
Ducoklep 17	900mm	€ 80,89	€ 87,34
Ducoklep 17	1000mm	€ 88,66	€ 95,77
Ducoklep 17	1100mm	€ 96,45	€ 104,16
Ducoklep 17	1200mm	€ 104,23	€ 112,56
Ducoklep 17	1300mm	€ 112,00	€ 120,97
Ducoklep 17	1400mm	€ 119,79	€ 129,37
Ducoklep 17	1500mm	€ 127,57	€ 137,76
Ducoklep 17	1600mm	€ 142,15	€ 153,52
Ducoklep 17	1700mm	€ 149,93	€ 161,92
Ducoklep 17	1800mm	€ 157,72	€ 170,34
Ducoklep 17	1900mm	€ 165,49	€ 178,73
Ducoklep 17	2000mm	€ 173,27	€ 187,12
Ducoklep 17	2100mm	€ 181,05	€ 195,55
Ducoklep 17	2200mm	€ 188,83	€ 203,93
Ducoklep 17	2300mm	€ 196,63	€ 212,35
Ducoklep 17	2400mm	€ 204,40	€ 220,76
Ducoklep 17	2500mm	€ 212,18	€ 229,16

Vanaf een lengte >1500mm is de prijs inclusief een onderbroken klep.
Standaard voorzien van bedieningshendel 30mm (links / rechts).

Glasgoot 12*/ 22/ 26/ 30/ 34mm. Kalfprofiel 20mm
Glasaf trek 80mm/ Inbouwhoogte kalf 100mm

Gemonteerde koordbediening	€	5,25	/m ¹ (netto).
Stangbediening, grijs. Afmeting 1000 of 1500mm:	€	5,25	/m ¹ (netto).
Stangbediening, wit/ crème wit. Afmeting 1000 of 1500mm: (dubbele bediening x2)	€	7,90	/m ¹ (netto).

Standaard RAL kleuren: wit (RAL 9010), crème wit (RAL 9001)
Speciale RAL kleuren, prijs op aanvraag

Voor roosters >2500mm geldt: garantie op wind- en waterdichtheid vervalt.
* Bicolor niet mogelijk bij glasprofiel 12mm

Prijzen exclusief BTW

versie 2008-1.2



De Fok 12, Postbus 269, 9200 AG Drachten, tel. 0512-533 036, fax 0512-533 045
info@drachtsterglashandel.nl www.drachtsterglashandel.nl
ABN-AMRO 41.70.01.886, Postbank 53.05.472, BTW nr. NL.8020.97.352.B01, KvK 01062978

Naleving van de NEN-normen 2608 en 3569 is voor uw eigen verantwoording. Op al onze aanbiedingen en transacties zijn van toepassing onze Algemene Voorwaarden (zoals vermeld op de achterzijde) voor verkoop, levering en plaatsing van onbewerkt en bewerkt vlakglas.



Artikelgroep 43

DUCOTON 18

bruto prijzen per stuk



Artikel	lengte tot:	blank geanodiseerd	standaard RAL kleuren
Ducoton 18	500mm	€ 58,12	€ 62,79
Ducoton 18	600mm	€ 67,04	€ 72,42
Ducoton 18	700mm	€ 76,05	€ 82,12
Ducoton 18	800mm	€ 84,99	€ 91,76
Ducoton 18	900mm	€ 93,99	€ 101,52
Ducoton 18	1000mm	€ 102,93	€ 111,17
Ducoton 18	1100mm	€ 111,93	€ 120,87
Ducoton 18	1200mm	€ 120,87	€ 130,51
Ducoton 18	1300mm	€ 129,81	€ 140,21
Ducoton 18	1400mm	€ 138,80	€ 149,91
Ducoton 18	1500mm	€ 147,76	€ 159,55
Ducoton 18	1600mm	€ 163,53	€ 176,62
Ducoton 18	1700mm	€ 172,53	€ 186,33
Ducoton 18	1800mm	€ 181,47	€ 195,96
Ducoton 18	1900mm	€ 190,48	€ 205,72
Ducoton 18	2000mm	€ 199,42	€ 215,37
Ducoton 18	2100mm	€ 208,35	€ 225,02
Ducoton 18	2200mm	€ 217,35	€ 234,76
Ducoton 18	2300mm	€ 226,30	€ 244,42
Ducoton 18	2400mm	€ 235,29	€ 254,11
Ducoton 18	2500mm	€ 244,24	€ 263,76

Vanaf een lengte >1500mm is de prijs inclusief een gedeelde cilinder.
Standaard voorzien van bedieningshendel 30mm (links / rechts).

Glasgoot 26/ 30mm/ Kalfprofiel 21mm
Glasaf trek 120mm/ Inbouwhoogte kalf 136mm

Gemonteerde koordbediening	€	5,25	/m ¹ (netto).
Stangbediening, grijs. Afmeting 1000 of 1500mm:	€	5,25	/m ¹ (netto).
Stangbediening, wit/ crème wit. Afmeting 1000 of 1500mm: (dubbele bediening x2)	€	7,90	/m ¹ (netto).

Standaard RAL kleuren: wit (RAL 9010), crème wit (RAL 9001)
Speciale RAL kleuren, prijs op aanvraag

Voor roosters >2500mm geldt: garantie op wind- en waterdichtheid vervalt.

Artikelgroep 43

DUCOKLEP 25

bruto prijzen per stuk



Artikel	lengte tot:	blank geanodiseerd	standaard RAL kleuren
Ducoklep 25	500mm	€ 60,58	€ 65,43
Ducoklep 25	600mm	€ 70,13	€ 75,74
Ducoklep 25	700mm	€ 79,68	€ 86,05
Ducoklep 25	800mm	€ 89,24	€ 96,38
Ducoklep 25	900mm	€ 98,79	€ 106,70
Ducoklep 25	1000mm	€ 108,35	€ 117,02
Ducoklep 25	1100mm	€ 117,90	€ 127,33
Ducoklep 25	1200mm	€ 127,46	€ 137,66
Ducoklep 25	1300mm	€ 137,01	€ 147,97
Ducoklep 25	1400mm	€ 146,57	€ 158,29
Ducoklep 25	1500mm	€ 156,12	€ 168,61
Ducoklep 25	1600mm	€ 172,48	€ 186,28
Ducoklep 25	1700mm	€ 182,04	€ 196,61
Ducoklep 25	1800mm	€ 191,59	€ 206,91
Ducoklep 25	1900mm	€ 201,14	€ 217,23
Ducoklep 25	2000mm	€ 210,70	€ 227,55
Ducoklep 25	2100mm	€ 220,26	€ 237,87
Ducoklep 25	2200mm	€ 229,81	€ 248,20
Ducoklep 25	2300mm	€ 239,35	€ 258,51
Ducoklep 25	2400mm	€ 248,91	€ 268,82
Ducoklep 25	2500mm	€ 258,47	€ 279,15

Vanaf een lengte >1500mm is de prijs inclusief een onderbroken klep.
Standaard voorzien van bedieningshendel 30mm (links / rechts).

Glasgoot 21*/ 26/ 30/ 34mm. Kalfprofiel 21mm
Glasaf trek 100mm/ Inbouwhoogte kalf 132mm

Gemonteerde koordbediening	€ 5,25 /m ¹ (netto).
Stangbediening, grijs. Afmeting 1000 of 1500mm:	€ 5,25 /m ¹ (netto).
Stangbediening, wit/ crème wit. Afmeting 1000 of 1500mm: (dubbele bediening x2)	€ 7,90 /m ¹ (netto).

Standaard RAL kleuren: wit (RAL 9010), crème wit (RAL 9001)
Speciale RAL kleuren, prijs op aanvraag

Voor roosters >2500mm geldt: garantie op wind- en waterdichtheid vervalt.
* Bicolor niet mogelijk bij glasprofiel 21mm

Artikelgroep 43

DUCOSMART 60

bruto prijzen per stuk



Artikel	lengte tot:	blank geanodiseerd	standaard RAL kleuren
Ducosmart 60	500mm	€ 46,93	€ 50,69
Ducosmart 60	600mm	€ 54,36	€ 58,71
Ducosmart 60	700mm	€ 61,79	€ 66,73
Ducosmart 60	800mm	€ 69,22	€ 74,76
Ducosmart 60	900mm	€ 76,64	€ 82,77
Ducosmart 60	1000mm	€ 84,07	€ 90,80
Ducosmart 60	1100mm	€ 91,50	€ 98,83
Ducosmart 60	1200mm	€ 98,93	€ 106,85
Ducosmart 60	1300mm	€ 106,34	€ 114,86
Ducosmart 60	1400mm	€ 113,78	€ 122,88
Ducosmart 60	1500mm	€ 121,21	€ 130,91
Ducosmart 60	1600mm	€ 135,88	€ 146,74
Ducosmart 60	1700mm	€ 143,30	€ 154,76
Ducosmart 60	1800mm	€ 150,72	€ 162,78
Ducosmart 60	1900mm	€ 158,16	€ 170,79
Ducosmart 60	2000mm	€ 165,58	€ 178,82
Ducosmart 60	2100mm	€ 173,01	€ 186,84
Ducosmart 60	2200mm	€ 180,43	€ 194,87
Ducosmart 60	2300mm	€ 187,87	€ 202,89
Ducosmart 60	2400mm	€ 195,30	€ 210,92
Ducosmart 60	2500mm	€ 202,71	€ 218,92

Vanaf een lengte >1250mm is de prijs inclusief een onderbroken klep.
Standaard voorzien van bedieningshendel 30mm (links / rechts).

Glasgoot 26/ 30/ 34mm
Glasaftrek 60mm

LET OP: Eindkappen alleen in wit of zwart!

Gemonteerde koordbediening	€ 5,25 /m ¹ (netto).
Stangbediening, grijs. Afmeting 1000 of 1500mm:	€ 5,25 /m ¹ (netto).
Stangbediening, wit/ crème wit. Afmeting 1000 of 1500mm: (dubbele bediening x2)	€ 7,90 /m ¹ (netto).

Standaard RAL kleuren: wit (RAL 9010), crème wit (RAL 9001)
Speciale RAL kleuren, prijs op aanvraag

Voor roosters >2500mm geldt: garantie op wind- en waterdichtheid vervalt.

Artikelgroep 43

DucoLine 10/17/22

bruto prijzen per stuk



Artikel	lengte tot:	blank geanodiseerd	standaard RAL kleuren
DucoLine 10/17/22	500mm	€ 49,76	€ 53,73
DucoLine 10/17/22	600mm	€ 57,54	€ 62,13
DucoLine 10/17/22	700mm	€ 65,32	€ 70,54
DucoLine 10/17/22	800mm	€ 73,10	€ 78,94
DucoLine 10/17/22	900mm	€ 80,86	€ 87,33
DucoLine 10/17/22	1000mm	€ 88,66	€ 95,76
DucoLine 10/17/22	1100mm	€ 96,44	€ 104,15
DucoLine 10/17/22	1200mm	€ 104,22	€ 112,55
DucoLine 10/17/22	1300mm	€ 112,00	€ 120,96
DucoLine 10/17/22	1400mm	€ 119,77	€ 129,36
DucoLine 10/17/22	1500mm	€ 127,55	€ 137,76
DucoLine 10/17/22	1600mm	€ 142,14	€ 153,52
DucoLine 10/17/22	1700mm	€ 149,92	€ 161,92
DucoLine 10/17/22	1800mm	€ 157,70	€ 170,32
DucoLine 10/17/22	1900mm	€ 165,48	€ 178,72
DucoLine 10/17/22	2000mm	€ 173,26	€ 187,12
DucoLine 10/17/22	2100mm	€ 181,04	€ 195,54
DucoLine 10/17/22	2200mm	€ 188,82	€ 203,93
DucoLine 10/17/22	2300mm	€ 196,61	€ 212,34
DucoLine 10/17/22	2400mm	€ 204,39	€ 220,74
DucoLine 10/17/22	2500mm	€ 212,16	€ 229,15

Ventilatiecapaciteit bij 1 Pa per m:

DucoLine 10 10 dm³/s

DucoLine 17 17 dm³/s

DucoLine 22 22 dm³/s

Vanaf lengte >1500mm is de prijs inclusief een opgesplitste klep i.v.m. dubbele bediening!

Glasgoot 26/ 30/ 34mm

Glasaf trek 80mm

Gemonteerde koordbediening	€ 5,25 /m ¹ (netto).
Stangbediening, grijs. Afmeting 1000 of 1500mm:	€ 5,25 /m ¹ (netto).
Stangbediening, wit/ crème wit. Afmeting 1000 of 1500mm: (dubbele bediening x2)	€ 7,90 /m ¹ (netto).

Standaard RAL kleur: wit (RAL 9010)

Niet genoemde RAL kleuren; prijs op aanvraag.

Voor roosters >2500mm geldt: garantie op wind- en waterdichtheid vervalt.

Prijzen exclusief BTW

versie 2008-1.2

EPC winst tot 0,07

Artikelgroep 43

DucoLine 10/17/22 ZR VENTILATIEROOSTERS

bruto prijzen per stuk



Artikel	lengte tot:	blank geanodiseerd	standaard RAL kleuren
DucoLine 10/17/22 ZR	500mm	€ 55,66	€ 59,63
DucoLine 10/17/22 ZR	600mm	€ 64,61	€ 69,22
DucoLine 10/17/22 ZR	700mm	€ 73,57	€ 78,80
DucoLine 10/17/22 ZR	800mm	€ 82,53	€ 88,37
DucoLine 10/17/22 ZR	900mm	€ 91,48	€ 97,96
DucoLine 10/17/22 ZR	1000mm	€ 100,46	€ 107,55
DucoLine 10/17/22 ZR	1100mm	€ 109,41	€ 117,14
DucoLine 10/17/22 ZR	1200mm	€ 118,37	€ 126,72
DucoLine 10/17/22 ZR	1300mm	€ 127,33	€ 136,29
DucoLine 10/17/22 ZR	1400mm	€ 136,29	€ 145,86
DucoLine 10/17/22 ZR	1500mm	€ 145,24	€ 155,45
DucoLine 10/17/22 ZR	1600mm	€ 161,03	€ 172,40
DucoLine 10/17/22 ZR	1700mm	€ 169,98	€ 181,97
DucoLine 10/17/22 ZR	1800mm	€ 178,94	€ 191,56
DucoLine 10/17/22 ZR	1900mm	€ 187,90	€ 201,13
DucoLine 10/17/22 ZR	2000mm	€ 196,86	€ 210,71
DucoLine 10/17/22 ZR	2100mm	€ 205,81	€ 220,30
DucoLine 10/17/22 ZR	2200mm	€ 214,78	€ 229,88
DucoLine 10/17/22 ZR	2300mm	€ 223,74	€ 239,46
DucoLine 10/17/22 ZR	2400mm	€ 232,69	€ 249,05
DucoLine 10/17/22 ZR	2500mm	€ 241,66	€ 258,63

Ventilatiecapaciteit bij 1 Pa per m:

DucoLine 10 ZR 10 dm³/s

DucoLine 17 ZR 17 dm³/s

DucoLine 22 ZR 22 dm³/s

Vanaf lengte >1500mm is de prijs inclusief een opgesplitste klep i.v.m. dubbele bediening!

Glasgoot 26/ 30/ 34mm

Glasaf trek 80mm

Gemonteerde koordbediening	€ 5,25 /m ¹ (netto).
Stangbediening, grijs. Afmeting 1000 of 1500mm:	€ 5,25 /m ¹ (netto).
Stangbediening, wit/ crème wit. Afmeting 1000 of 1500mm: (dubbele bediening x2)	€ 7,90 /m ¹ (netto).

Standaard RAL kleur: wit (RAL 9010)

Niet genoemde RAL kleuren; prijs op aanvraag.

Voor roosters >2500mm geldt: garantie op wind- en waterdichtheid vervalt.

Prijzen exclusief BTW

versie 2008-1.2

Artikelgroep 43

DucoTop 50 Corto, Basso, Medio, Alto en Largo

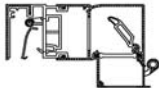

bruto prijzen per stuk

Artikel	lengte tot:	blank geanodiseerd	standaard RAL kleuren
DucoTop 50	500mm	€ 54,68	€ 59,05
DucoTop 50	600mm	€ 62,83	€ 68,09
DucoTop 50	700mm	€ 71,42	€ 77,13
DucoTop 50	800mm	€ 79,79	€ 86,19
DucoTop 50	900mm	€ 88,18	€ 95,23
DucoTop 50	1000mm	€ 96,55	€ 104,26
DucoTop 50	1100mm	€ 104,92	€ 113,32
DucoTop 50	1200mm	€ 113,29	€ 122,35
DucoTop 50	1300mm	€ 121,66	€ 131,41
DucoTop 50	1400mm	€ 130,04	€ 140,45
DucoTop 50	1500mm	€ 138,42	€ 149,50
DucoTop 50	1600mm	€ 153,60	€ 165,90
DucoTop 50	1700mm	€ 161,97	€ 174,93
DucoTop 50	1800mm	€ 170,35	€ 183,97
DucoTop 50	1900mm	€ 178,72	€ 193,03
DucoTop 50	2000mm	€ 187,10	€ 202,07
DucoTop 50	2100mm	€ 195,47	€ 211,11
DucoTop 50	2200mm	€ 203,84	€ 220,16
DucoTop 50	2300mm	€ 212,23	€ 229,20
DucoTop 50	2400mm	€ 220,60	€ 238,25
DucoTop 50	2500mm	€ 228,97	€ 247,29
DucoTop 50	2600mm	€ 237,35	€ 256,34
DucoTop 50	2700mm	€ 245,73	€ 265,38
DucoTop 50	2800mm	€ 254,10	€ 274,43
DucoTop 50	2900mm	€ 262,48	€ 283,48
DucoTop 50	3000mm	€ 270,85	€ 292,52

Vanaf lengte >1500mm is de prijs inclusief een opgesplitste klep i.v.m. dubbele bediening!

Standaard voorzien van gebogen hendel 15mm

Inbouwhoogte 55mm

Gemonteerde koordbediening	€ 5,25 /m ¹ (netto).
Stangbediening, grijs. Afmeting 1000 of 1500mm:	€ 5,25 /m ¹ (netto).
Stangbediening, wit/ crème wit. Afmeting 1000 of 1500mm: (dubbele bediening x2)	€ 7,90 /m ¹ (netto).

Standaard RAL kleuren: wit (RAL 9010), crème wit (RAL 9001)

Speciale RAL kleuren, prijs op aanvraag

De kunststofonderdelen zijn verkrijgbaar in wit en zwart (kunststofprofielen steeds zwart)

Standaardversie zonder aluminium buitenkap.

Opties: -Aluminium buitenkap (F1) voor discrete plaatsing + € 8,00/m¹

-Voorboren + € 9,00/m¹

Meerprijs speciale plaatsing op kunststof of alu kozijnen: op aanvraag

Prijzen exclusief BTW

versie 2008-1.2

EPC winst tot 0,06

Artikelgroep 43

DucoTop 50 ZR Corto, Basso, Medio, Alto en Largo

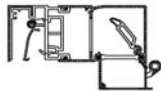

bruto prijzen per stuk

<u>Artikel</u>	<u>lengte tot:</u>	<u>blank geanodiseerd</u>	<u>standaard RAL kleuren</u>
DucoTop 50 ZR	500mm	€ 60,57	€ 64,94
DucoTop 50 ZR	600mm	€ 70,12	€ 75,17
DucoTop 50 ZR	700mm	€ 79,68	€ 85,39
DucoTop 50 ZR	800mm	€ 89,24	€ 95,62
DucoTop 50 ZR	900mm	€ 98,78	€ 105,85
DucoTop 50 ZR	1000mm	€ 108,34	€ 116,06
DucoTop 50 ZR	1100mm	€ 117,90	€ 126,29
DucoTop 50 ZR	1200mm	€ 127,45	€ 136,50
DucoTop 50 ZR	1300mm	€ 136,99	€ 146,74
DucoTop 50 ZR	1400mm	€ 146,55	€ 156,96
DucoTop 50 ZR	1500mm	€ 156,11	€ 167,20
DucoTop 50 ZR	1600mm	€ 172,48	€ 184,76
DucoTop 50 ZR	1700mm	€ 182,02	€ 194,98
DucoTop 50 ZR	1800mm	€ 191,57	€ 205,21
DucoTop 50 ZR	1900mm	€ 201,13	€ 215,43
DucoTop 50 ZR	2000mm	€ 210,69	€ 225,65
DucoTop 50 ZR	2100mm	€ 220,24	€ 235,88
DucoTop 50 ZR	2200mm	€ 229,79	€ 246,11
DucoTop 50 ZR	2300mm	€ 239,35	€ 256,33
DucoTop 50 ZR	2400mm	€ 248,91	€ 266,55
DucoTop 50 ZR	2500mm	€ 258,46	€ 276,77
DucoTop 50 ZR	2600mm	€ 268,01	€ 287,00
DucoTop 50 ZR	2700mm	€ 277,57	€ 297,23
DucoTop 50 ZR	2800mm	€ 287,13	€ 307,45
DucoTop 50 ZR	2900mm	€ 296,68	€ 317,68
DucoTop 50 ZR	3000mm	€ 306,23	€ 327,90

Vanaf lengte >1500mm is de prijs inclusief een opgesplitste klep i.v.m. dubbele bediening!

Standaard voorzien van gebogen hendel 15mm

Inbouwhoogte 55mm

Gemonteerde koordbediening	€ 5,25 /m ¹ (netto).
Stangbediening, grijs. Afmeting 1000 of 1500mm:	€ 5,25 /m ¹ (netto).
Stangbediening, wit/ crème wit. Afmeting 1000 of 1500mm: (dubbele bediening x2)	€ 7,90 /m ¹ (netto).

Standaard RAL kleuren: wit (RAL 9010), crème wit (RAL 9001)

Speciale RAL kleuren, prijs op aanvraag

De kunststofonderdelen zijn verkrijgbaar in wit en zwart (kunststofprofielen steeds zwart)

Standaardversie zonder aluminium buitenkap.

Opties: -Aluminium buitenkap (F1) voor discrete plaatsing + € 8,00/m¹

-Voorboren + € 9,00/m¹

Meerprijs speciale plaatsing op kunststof of alu kozijnen: op aanvraag

Prijzen exclusief BTW

versie 2008-1.2

Artikelgroep 44

BUVA FITSTREAM VENTILATIEROOSTERS

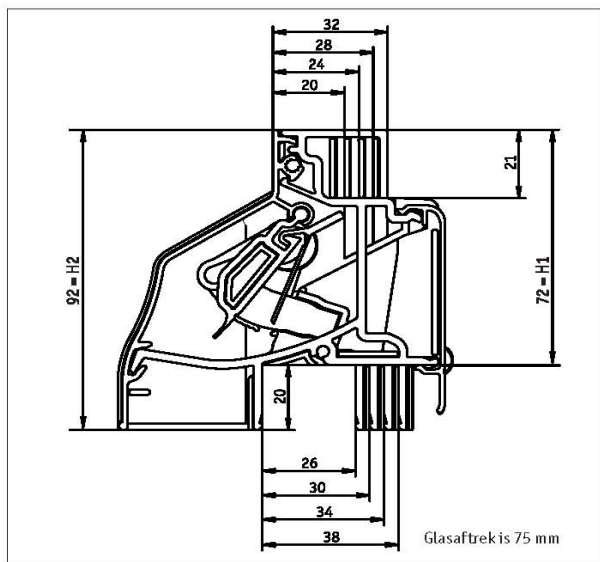

FitStream Technische Specificaties

Type		FitStream 11	FitStream 14	FitStream 16	FitStream 21
Doorlaat bij 1Pa (Qv)	dm ³ /sec	11,4	13,9	16,5	20,9
Geluid 125 Hz		30,1	29,9	29,3	29,3
250 Hz		28	28,2	27,7	27,6
500 Hz		27,1	26,9	26,8	26,6
1000 Hz		26,8	26,6	26,9	26,2
2000 Hz		35,4	35,1	34	33,1
Gewogen geluidsreductie standaard buitengeluid	(R _{qA}) dB	-1,1	-0,2	0,9	1,1
Geluidsreductie standaard buitengeluid	(D _{neA}) dB	28,5	28,3	28,3	27,9
Gewogen geluidsreductie spoorweggeluid	(R _{qA,r}) dB	-0,5	0,4	1,5	1,6
Geluidsreductie spoorweggeluid	(D _{neA,r}) dB	29,1	28,9	29	28,3
Gewogen geluidsreductie luchtvaardgeluid	(R _{qA,l}) dB	-0,8	0	1,1	1,3
Geluidsreductie luchtvaardgeluid	(D _{neA,l}) dB	28,7	28,6	28,6	28,1
Hoogte rooster (H1)		72mm			
Glasgootafmeting (inwendig)		26/30/34/38mm			
Glasaf trek		75mm			
Hoogte rooster (totale hoogte) (H2)		92mm			
Maximale inbouw lengte		2000mm			
Sterkte/stijfheid conform NEN 6702		zwaarste klasse tot 150m			
Wind-/waterdichtheid conform NEN 2778		650 Pa			
Regelbaarheid volgens NEN 1087		traploos			
Thermische isolatie		2,98 W/m ² K			
Insectenwerend		ja			
Kleuren		RAL en F1			
Kleuren kopschot		RAL 9005 (Zwart)/RAL 9010(wit)			
Meetrapport		Sight P05000105-01-definitief			
EPC reductie		vlgs. SVO 2005-BB-R130-S ; SVO 2005-BB-R13-S; 2006-D-R0628/B-S			

Prijzen exclusief BTW

versie 2008-1.2



Artikelgroep 44

BUVA FITSTREAM VENTILATIEROOSTERS

bruto prijzen per stuk



Artikel	lengte tot:	blank geanodiseerd	wit RAL 9010/9001
Buva FitStream	500mm	€ 53,20	€ 57,45
Buva FitStream	600mm	€ 60,10	€ 64,90
Buva FitStream	700mm	€ 66,95	€ 72,30
Buva FitStream	800mm	€ 73,85	€ 79,75
Buva FitStream	900mm	€ 80,70	€ 87,15
Buva FitStream	1000mm	€ 87,60	€ 94,60
Buva FitStream	1100mm	€ 94,45	€ 102,05
Buva FitStream	1200mm	€ 101,35	€ 109,50
Buva FitStream	1300mm	€ 108,25	€ 116,90
Buva FitStream	1400mm	€ 115,10	€ 124,35
Buva FitStream	1500mm	€ 137,65	€ 148,45
Buva FitStream	1600mm	€ 144,80	€ 156,30
Buva FitStream	1700mm	€ 152,05	€ 164,20
Buva FitStream	1800mm	€ 159,25	€ 172,00
Buva FitStream	1900mm	€ 166,45	€ 179,90
Buva FitStream	2000mm	€ 173,65	€ 187,75
Buva FitStream	2100mm	€ 180,90	€ 195,65
Buva FitStream	2200mm	€ 188,10	€ 203,45
Buva FitStream	2300mm	€ 195,25	€ 211,35
Buva FitStream	2400mm	€ 202,50	€ 219,20
Buva FitStream	2500mm	€ 209,70	€ 227,10

Buva FitStream 11/ 14/ 16/ 21 (=doorlaat in dm³/s/m¹)

Vanaf lengte >1500mm is de prijs inclusief een opgesplitste klep i.v.m dubbele bediening!

Glasgoot 26/ 30/ 34/ 38mm

Glasaf trek 75mm

Gemonteerde koordbediening 1000mm:	€ 5,25	/stuk (netto).
Stangbediening, grijs. Afmeting 1000 of 1500mm:	€ 5,25	/m ¹ (netto).
Stangbediening, wit/ creme wit. Afmeting 1000 of 1500mm:	€ 7,90	/m ¹ (netto).

Standaard RAL kleur: wit (RAL 9010) / cremewit (RAL 9001)

Niet genoemde RAL kleuren; prijs op aanvraag.

Voor roosters >2500mm geldt: garantie op wind- en waterdichtheid vervalt.



Drachtster Glashandel B.V.

Artikelgroep 45

HARDGLAS

bruto prijzen per m²

Artikel	blank	brons/ grijs/ groen	blauw
hardglas 4 mm	€ 51,65	€ 65,80	€ 125,85
hardglas 5 mm	€ 63,60	€ 77,15	
hardglas 6 mm	€ 71,15	€ 90,65	€ 170,15
hardglas 8 mm	€ 93,60	€ 119,15	€ 214,40
hardglas 10 mm	€ 134,90	€ 164,10	€ 324,70
hardglas 12 mm	€ 173,15		

Artikel	
Chinchilla blank 4mm gehard	€ 113,15
Crepi 4mm gehard	€ 63,60
Crepi 6mm gehard	€ 109,35
Satijnglas 4mm gehard	€ 170,85
Satijnglas 6mm gehard	€ 219,70
Satijnglas 8mm gehard	€ 280,40
Satijnglas 10mm gehard	€ 356,10

Te berekenen minimale oppervlakte 0,50 m². Minimaal te produceren: 200x300mm.

Modeltoeslag hardglas: toeslagen als isolatieglas. (zie artikelgroep 1/tabblad 1)

Voor niet genoemde soorten hardglas geldt; prijs op aanvraag.

Schuifloketten compleet met hardglas inclusief beslag; prijs op aanvraag.

Artikel	standaard RAL kleur
Colorsafe 6mm Toeslag i.v.m. minimum orderbedrag	€ 225,00 /order

Colorsafe is geëmailleerd hardglas 6mm in standaard RAL kleur.

(De volgende RAL-kleuren zijn **niet** leverbaar:

1026 / 1035 / 1036 / 2005 / 2007 / 2013 / 3024 / 3030 / 3025 / 3032 / 3033 /
4001 t/m 4012 / 5025 / 5026 / 6035 / 7048 / 8029 / 9006 / 9007 / 9022 / 9023).

Prijs is inclusief heatsoaktest!

Bij afname van partijen > 20m² is een gunstiger prijsstelling mogelijk; informeer bij de calculatieafdeling!

Prijzen exclusief BTW

versie 2008-1.2



De Fok 12, Postbus 269, 9200 AG Drachten, tel. 0512-533 036, fax 0512-533 045
info@drachtsterglashandel.nl www.drachtsterglashandel.nl
ABN-AMRO 41.70.01.886, Postbank 53.05.472, BTW nr. NL.8020.97.352.B01, KvK 01062978

Naleving van de NEN-normen 2608 en 3569 is voor uw eigen verantwoording. Op al onze aanbiedingen en transacties zijn van toepassing onze Algemene Voorwaarden (zoals vermeld op de achterzijde) voor verkoop, levering en plaatsing van onbewerkt en bewerkt vlakglas.



Artikelgroep 47

HARDGLAZEN KLEP- / VALRAMEN

bruto prijzen per stuk

Artikel	Enkel glas	Enkel glas	Enkel glas	Isolatieglas	Isolatieglas
	T-100	T-120	T-150	T-100	T-120
	<i>Breedte</i>	<i>Breedte</i>	<i>Breedte</i>	<i>Breedte</i>	<i>Breedte</i>
	<1000mm	1000-1200mm	>1200m (3 scharnieren)	<1000mm	>1000mm (3 scharnieren en 2 uitzetters!)
t/m 0,20 m ²	€ 108,60			€ 247,20	
0,21 t/m 0,30 m ²	€ 132,65	€ 176,55		€ 285,35	
0,31 t/m 0,40 m ²	€ 147,25	€ 191,20		€ 312,65	
0,41 t/m 0,50 m ²	€ 159,80	€ 199,55	€ 222,60	€ 338,10	€ 424,85
0,51 t/m 0,60 m ²	€ 174,50	€ 214,25	€ 241,40	€ 359,95	€ 450,30
0,61 t/m 0,70 m ²		€ 226,80	€ 251,85	€ 383,60	€ 473,90
0,71 t/m 0,80 m ²		€ 266,50	€ 268,60		€ 492,10
0,81 t/m 0,90 m ²			€ 281,20		€ 513,95
0,91 t/m 1,00 m ²			€ 295,80		€ 535,80
1,01 t/m 1,08 m ²			€ 308,35		€ 550,35

Bovenstaande tabel is gebaseerd op standaard uitvoeringen:

enkelglas:

Gehard glas 5mm, incl. 2 geklonken RVS-scharnieren en 1 RVS Axaflex uitzetter.

(Voor uitvoering in Crepi figuurglas geldt een toeslag van 35%)

(Voor uitvoering inclusief lekdorpel geldt een toeslag van 30%)

isolatieglas:

2x 5mm hardglas met een spouw van 9mm, incl. 2 geklonken RVS-scharnieren en 1 RVS Axaflex-uitzetter of knipsluiting (bij valramen). Randen wit of zwart kunststof profiel.

(Voor éénzijdige Crepi figuurglas geldt een toeslag van 15%)

(Voor uitvoering inclusief lekdorpel geldt een toeslag van 15%)

(Voor een HR+ uitvoering U=1,6 geldt een toeslag van 65%)

Prijs is inclusief instelkosten.

Maximaal te produceren afmeting (zowel enkel als geïsoleerd); 1500x720mm (=1,08m²)

Voor hardglazen draairamen in enkel en geïsoleerde uitvoeringen geldt; prijs op aanvraag

Bij naar binnen draaiende draairamen worden lekdorpels **niet** standaard meegeleverd.

Bij valramen worden "valbeugels" of lekdorpels **niet** standaard meegeleverd.



Drachtster Glashandel B.V.

Artikelgroep 48

AFDICHTINGSMATERIAAL

bruto prijzen

<u>Artikel</u>	<u>omschrijving</u>	<u>per stuk</u>	<u>per doos</u>	<u>inhoud</u>
Soudal				
Glaskit TS K	Soudal Glaskit TS koker 290ml (wit, grijs, bruin, zwart)	€ 8,10	€ 88,20	12
Glaskit TS W	Soudal Glaskit TS worst 600ml (wit, grijs, bruin, zwart)	€ 14,50	€ 157,80	12
Silirub-PDA k	Soudal Silirub PDA koker 310ml (wit, grijs, bruin, zwart)	€ 7,45	€ 101,25	15
Silirub-PDA w	Soudal Silirub PDA worst 600ml (wit, grijs, bruin, zwart)	€ 13,20	€ 144,00	12
Silirub-2 k	Soudal Silirub 2 koker 310ml (transparant, wit, grijs, bruin, zwart)	€ 6,55	€ 89,25	15
Silirub-2 w	Soudal Silirub 2 worst 600ml (transparant, wit, grijs, bruin, zwart)	€ 11,15	€ 121,20	12
Sanitairkit	Sanitairkit Soudal Silirub 2S koker 310ml (transparant, wit, grijs, lichtgrijs, transparant-grijs, manhattan, zilvergrijs, jasmijn, bahama-beige, grijs/wit, glanzend wit, licht ivoor, grijsblauw, alum-wit)	€ 6,80	€ 92,25	15
Fix-all	Soudal Universele lijm-kit koker 290ml	€ 11,45	€ 124,80	12
Spiegellijm	Soudal Mir-O-Bond koker 310ml	€ 8,95	€ 121,50	15
Fire Silicone	Soudal Fire Silicone-B1-FR koker 310ml (wit, grijs)	€ 14,80	€ 201,75	15
Afstrijkmiddel	Soudal Afstrijkmiddel neutraal, tbv kitwerk	€ 7,00 € 30,50		1 liter 5 liter

Prijzen exclusief BTW

versie 2008-1.2



De Fok 12, Postbus 269, 9200 AG Drachten, tel. 0512-533 036, fax 0512-533 045
info@drachtsterglashandel.nl www.drachtsterglashandel.nl
ABN-AMRO 41.70.01.886, Postbank 53.05.472, BTW nr. NL.8020.97.352.B01, KvK 01062978

Naleving van de NEN-normen 2608 en 3569 is voor uw eigen verantwoording. Op al onze aanbiedingen en transacties zijn van toepassing onze Algemene Voorwaarden (zoals vermeld op de achterzijde) voor verkoop, levering en plaatsing van onbewerkt en bewerkt vlakglas.





AFDICHTINGSMATERIAAL

bruto prijzen

<u>artikel</u>	<u>omschrijving</u>	<u>per stuk</u>	<u>per doos</u>	<u>inhoud</u>
<u>Den Braven Sealants</u>				
Windowseal-P K	Windowseal - P koker 310ml (wit, grijs, bruin, zwart)	€ 6,35	€ 69,00	12
Windowseal-P W	Windowseal - P worst 600ml (wit, grijs, bruin, zwart)	€ 10,15	€ 110,40	12
Acrylaatkit	Zwaluw Acryl-w (wit) koker 310ml	€ 2,30	€ 24,60	12
Butyleenkit	koker 310ml (bruin, grijs, wit)	€ 3,05	€ 33,00	12
Clearsil	Zwaluw Clearsil (glashelder) koker 310ml	€ 19,05	€ 207,60	12
Stopverf - l	Zwaluw lijnolie stopverf (emmer)		€ 13,80	6kg
Stopverf - u	Zwaluw universele stopverf (emmer)		€ 15,00	6kg
Stopverf Ego	Ego stopverf SB 11 (emmer)		€ 14,75	5kg
<u>Bloem Sealants</u>				
Easyseal	Bencoflex Easyseal koker 310ml (wit, grijs, bruin, zwart)	€ 5,70	€ 128,75	25
Easyseal	Bencoflex Easyseal worst 600ml (wit, grijs, bruin, zwart)	€ 9,75	€ 106,20	12
Easyseal-Plus	Bencoflex Easyseal-Plus koker 310ml (wit, grijs, bruin, zwart)	€ 6,70	€ 151,25	25
Easyseal-plus	Bencoflex Easyseal-Plus worst 600ml (wit, grijs, bruin, zwart)	€ 11,75	€ 127,80	12
Oneseal	Bencoflex Oneseal koker 290ml (wit, grijs, bruin, zwart)	€ 7,85	€ 177,50	25
Oneseal	Bencoflex Oneseal worst 600ml (wit, grijs, bruin, zwart)	€ 11,75	€ 127,80	12

Vermelde kleuren uit voorraad leverbaar. Niet genoemde kleuren: prijs op aanvraag.

Niet genoemde kitsoorten: prijs op aanvraag.

Prijzen exclusief BTW

versie 2008-1.2



De Fok 12, Postbus 269, 9200 AG Drachten, tel. 0512-533 036, fax 0512-533 045
info@drachtsterglashandel.nl www.drachtsterglashandel.nl
ABN-AMRO 41.70.01.886, Postbank 53.05.472, BTW nr. NL.8020.97.352.B01, KvK 01062978

Naleving van de NEN-normen 2608 en 3569 is voor uw eigen verantwoording. Op al onze aanbiedingen en transacties zijn van toepassing onze Algemene Voorwaarden (zoals vermeld op de achterzijde) voor verkoop, levering en plaatsing van onbewerkt en bewerkt vlakglas.



Artikelgroep 49

ALUMINIUM VOORZETRAMEN

bruto prijzen per stuk

Aluminium voorzetramen **4 mm floatglas**, profiel 18x11,5mm + bevestigingsmateriaal.

Kleuren: wit gemoffeld RAL 9010
crèmewit gemoffeld RAL 9001
groen gemoffeld RAL 6009
bruin gemoffeld RAL 8019
blank geanodiseerd F1

	40	50	60	70	80	90	100	110	120	130	140	150
40	76,30											
50	79,40	82,60										
60	82,40	88,10	93,80									
70	87,75	93,70	99,55	105,45								
80	93,15	99,15	105,30	109,05	115,10							
90	98,45	104,70	108,65	114,85	121,10	127,40						
100	103,80	108,00	114,30	120,75	127,20	133,60	139,95					
110	106,85	113,45	120,05	126,70	133,25	139,80	146,40	153,05				
120	112,20	119,05	125,75	132,55	139,35	146,05	152,80	159,65	166,35			
130	117,55	124,55	131,45	138,45	145,35	152,25	159,20	166,20	173,15	180,05		
140	122,95	130,05	137,20	144,35	151,45	158,60	165,70	172,80	179,85	186,95	194,10	
150	128,30	135,65	142,85	150,25	157,55	164,80	172,10	179,40	186,70	193,90	201,25	208,55
160	147,65	155,10	162,65	170,15	177,55	185,00	192,40	199,95	207,35	214,85	222,35	229,80
170	153,10	160,75	168,40	175,95	183,55	191,25	198,85	206,50	214,20	221,85	229,50	237,05
180	158,50	166,20	174,10	181,85	189,70	197,55	205,35	213,10	220,95	228,70	236,60	244,35
190	163,80	171,75	179,70	187,75	195,70	203,70	211,65	219,70	227,70	236,15	243,65	251,65
200	169,20	177,35	185,45	193,70	201,75	210,00	218,15	226,30	234,50	242,55	250,80	258,95
210	174,55	182,85	191,15	199,50	207,80	216,25	224,60	232,85	241,25	249,55	257,90	266,15
220	179,85	188,40	196,85	205,85	213,95	222,45	230,90	239,45	247,95	256,45	264,95	273,50
230	185,25	193,80	202,35	211,30	219,35	227,85	236,35	244,85	253,35	261,90	270,45	279,00
240	190,70	199,20	207,70	216,65	224,75	233,20	241,75	250,25	258,80	267,40	275,80	284,35

Modeltoeslag voorzetramen: toeslagen als isolatieglas (zie artikelgroep 1/tabblad 1).

Levering naar keuze; scharnieren+knevels / scharnieren+schroeven / volledig geschroefd / volledig met knevels.

Bij bestelling moet worden opgegeven; breedte x hoogte / binnen- of buitenwerkse maat / plaats van de scharnieren.

Artikelgroep 49

ALUMINIUM VOORZETRAMEN (vervolg)

bruto prijzen per stuk

Aluminium voorzetramen **6 mm floatglas**, profiel 18x11,5mm + bevestigingsmateriaal.

Kleuren: wit gemoffeld RAL 9010
crèmewit gemoffeld RAL 9001
groen gemoffeld RAL 6009
bruin gemoffeld RAL 8019
blank geanodiseerd F1

	40	50	60	70	80	90	100	110	120	130	140	150
40	82,70											
50	87,60	91,60										
60	91,25	98,00	106,00									
70	97,35	105,55	112,65	121,00								
80	104,60	112,05	120,65	125,75	133,25							
90	110,65	119,65	125,05	132,90	141,85	149,75						
100	117,90	123,70	131,80	141,20	149,30	158,65	166,80					
110	121,55	130,05	139,70	148,30	157,95	166,50	174,90	184,70				
120	127,70	137,65	146,55	156,55	165,45	174,30	184,25	193,20	202,00			
130	134,90	144,10	154,45	163,65	172,90	183,25	192,40	201,70	212,10	221,30		
140	141,00	151,70	161,25	170,75	181,50	191,10	200,65	211,35	220,95	230,45	241,25	
150	148,20	158,05	167,95	179,10	188,95	198,85	210,00	219,85	229,80	240,80	250,80	261,90
160	168,25	178,50	189,90	200,10	210,40	221,90	232,10	242,35	253,80	264,00	275,50	285,80
170	174,30	186,10	196,70	207,25	219,05	229,70	240,30	252,05	262,65	274,45	285,10	296,85
180	181,50	192,40	203,45	215,55	226,50	237,45	249,60	260,60	272,70	283,65	295,80	306,70
190	187,65	198,85	211,35	222,70	234,00	246,50	257,80	270,25	281,50	294,00	305,40	316,60
200	193,70	206,45	218,15	229,80	242,55	254,25	267,05	278,70	291,50	303,30	314,85	327,70
210	200,90	212,80	224,85	238,00	250,10	263,25	275,25	288,45	300,45	312,40	325,60	337,65
220	206,90	219,25	232,85	245,20	258,75	271,05	284,55	296,95	309,30	322,85	335,20	348,70
230	213,20	225,50	239,05	251,35	264,95	277,30	290,80	303,20	315,55	329,10	341,45	355,00
240	218,55	231,75	245,30	257,65	271,25	283,55	297,10	309,45	321,85	335,35	347,70	361,15

Modeltoeslag voorzetramen: toeslagen als isolatieglas (zie artikelgroep 1/tabblad 1).

Levering naar keuze; scharnieren+knevels / scharnieren+schroeven / volledig geschroefd / volledig met knevels.

Bij bestelling moet worden opgegeven; breedte x hoogte / binnen- of buitenwerkse maat / plaats van de scharnieren.

Artikelgroep 49

ALUMINIUM VOORZETRAMEN (vervolg)

bruto prijzen per stuk

Aluminium voorzetramen **veiligheidsglas 33.2 gelaagd**, profiel 18x11,5mm + bevestigingsmateriaal.

Kleuren: wit gemoffeld RAL 9010
crèmewit gemoffeld RAL 9001
groen gemoffeld RAL 6009
bruin gemoffeld RAL 8019
blank geanodiseerd F1

	40	50	60	70	80	90	100	110	120	130	140	150
40	95,70											
50	103,80	112,05										
60	110,90	122,45	135,30									
70	120,15	134,10	147,05	160,95								
80	130,70	144,60	159,85	171,50	185,45							
90	139,40	156,35	169,20	184,25	200,65	215,75						
100	150,45	167,95	180,85	198,25	214,65	232,10	248,40					
110	157,55	174,90	193,70	211,15	229,80	247,30	264,80	283,40				
120	166,80	186,70	205,35	225,10	243,75	262,50	282,30	300,85	319,50			
130	177,35	197,10	218,15	237,90	257,80	278,70	298,60	318,35	339,45	359,15		
140	186,70	208,80	229,80	250,80	272,95	293,95	314,85	337,00	358,05	377,80	401,15	
150	197,10	219,25	241,45	264,80	286,95	309,10	332,35	354,50	376,70	400,00	422,20	445,50
160	220,40	243,75	268,30	291,50	314,85	339,45	362,75	386,05	409,40	433,85	458,30	481,60
170	229,80	255,40	279,95	304,45	330,00	354,50	379,10	404,65	429,15	454,85	479,35	504,90
180	240,30	265,90	291,50	318,35	344,00	369,75	396,45	422,20	449,05	474,65	501,50	527,15
190	249,60	276,45	304,45	331,25	358,05	386,05	412,80	440,80	467,65	495,55	522,40	549,30
200	258,95	288,10	316,10	344,00	373,15	401,15	430,35	458,30	487,50	515,50	543,40	572,55
210	269,40	298,60	327,70	358,05	387,20	417,45	446,60	476,95	506,15	535,25	565,55	594,80
220	278,70	309,10	337,00	368,05	402,40	432,70	464,15	494,40	524,85	556,30	586,60	618,10
230	288,10	318,35	346,35	377,40	411,65	441,95	473,45	503,75	534,05	565,55	595,95	627,35
240	297,35	327,70	355,75	386,65	421,05	451,35	482,75	513,05	543,40	574,90	605,25	636,75

Modeltoeslag voorzetramen: toeslagen als isolatieglas (zie artikelgroep 1/tabblad 1).

Levering naar keuze; scharnieren+knevels / scharnieren+schroeven / volledig geschroefd / volledig met knevels.

Bij bestelling moet worden opgegeven; breedte x hoogte / binnen- of buitenwerkse maat / plaats van de scharnieren.



Drachtster Glashandel B.V.

Artikelgroep 90

BEWERKINGEN

bruto prijzen

Rechthoekige ruiten

poli geslepen / m ¹	3-4mm	5-6mm	8mm	10mm	12mm
floatglas	€ 5,10	€ 6,90	€ 8,25	€ 13,10	€ 18,60
verzilverd -, draad- en figuurglas	€ 9,70	€ 13,10	€ 15,70		
		33.2 gelaagd	44.2 gelaagd	55.2 gelaagd	66.2 gelaagd
gelaagd glas		€ 23,40	€ 25,45	€ 32,90	€ 41,25

afscherpen / m ¹	3-4mm	5-6mm	8mm	10mm	12mm
floatglas	€ 2,55	€ 3,45	€ 4,15	€ 6,55	€ 9,30
verzilverd -, draad- en figuurglas	€ 4,85	€ 6,55	€ 7,85		
		33.2 gelaagd	44.2 gelaagd	55.2 gelaagd	66.2 gelaagd
gelaagd glas		€ 11,70	€ 12,75	€ 16,45	€ 20,65

ronde/schuine hoeken:	3-12mm	handgreep slijpen:	3-12mm
poli slijpen /stuk	€ 17,20	per stuk	€ 20,65

verstek slijpen 45°	4-10mm	(verstek slijpen dikkere glassoorten + gelaagd glas; prijs op aanvraag)
per m ¹	€ 75,65	

**N.B. Wanneer glasbewerkingen worden uitgevoerd geldt een andere korting voor de diverse glassoorten! Raadpleeg hiervoor uw kortinglijst.
Tevens geldt een andere berekening voor de minimale oppervlakte. Voor alle glassoorten geldt een minimale oppervlakte van 0,3m²/stuk, uitgezonderd hardglas: 0,5m²/stuk.**

modelruiten:

Voor modelruiten in float-, figuur- en verzilverd glas geldt een toeslag van 50% van de modeltoeslag voor isolatieglas.

Voor modelruiten in draad- en gelaagd glas geldt een toeslag van 100% van de modeltoeslag voor isolatieglas. (zie artikelgroep 1/tabblad 1). **Dit geldt tevens voor de bewerkingen.**

Prijzen exclusief BTW

versie 2008-1.2



De Fok 12, Postbus 269, 9200 AG Drachten, tel. 0512-533 036, fax 0512-533 045
info@drachtsterglashandel.nl www.drachtsterglashandel.nl
ABN-AMRO 41.70.01.886, Postbank 53.05.472, BTW nr. NL.8020.97.352.B01, KvK 01062978

Naleving van de NEN-normen 2608 en 3569 is voor uw eigen verantwoording. Op al onze aanbiedingen en transacties zijn van toepassing onze Algemene Voorwaarden (zoals vermeld op de achterzijde) voor verkoop, levering en plaatsing van onbewerkt en bewerkt vlakglas.





Drachtster Glashandel B.V.

Artikelgroep 90

BEWERKINGEN

bruto prijzen

facet slijpen:

	<u>10 mm</u>	<u>15 mm</u>	<u>20 mm</u>	<u>25 mm</u>	<u>30 mm</u>
per m ¹	€ 27,50	€ 30,95	€ 34,40	€ 37,85	€ 41,25
	<u>35 mm</u>	<u>40 mm</u>	<u>45 mm</u>	<u>50 mm</u>	
per m ¹	€ 44,70	€ 48,15	€ 51,60	€ 55,00	

minimaal te berekenen: .
250 mm per zijde, totaal
minimaal per ruit 1 m¹

glasdikte:	max breedte facetrand:
4 mm	20 mm
5 mm	25 mm
6 mm	30 mm
8 mm	40 mm

gaten boren:

	<u>3 - 4 mm</u>	<u>5 - 6 mm</u>	<u>8 mm</u>	<u>10 mm</u>	<u>12 mm</u>
t/m 26 mm	€ 12,40	€ 12,40	€ 12,40	€ 12,40	€ 12,40
27 t/m 50 mm	€ 19,95	€ 19,95	€ 19,95	€ 19,95	€ 19,95
51 t/m 75 mm	€ 35,75	€ 35,75	€ 35,75	€ 35,75	€ 35,75

diversen:

	<u>stuk</u>	
rond gat t.b.v. ventilator	€ 96,25	
gat Ø 75mm t.b.v. wandcontactdoos	€ 96,25	
hoekuitsparing	€ 41,25	
		<u>m²</u>
zandstralen (vlakvol matteren)		€ 90,00
anti-vingercoating (bescherming gezandstraalde oppervlakte)		€ 90,00

N.B. Wanneer glasbewerkingen worden uitgevoerd geldt een andere korting voor de diverse glassoorten! Raadpleeg hiervoor uw kortinglijst.

Tevens geldt een andere berekening voor de minimale oppervlakte: voor alle glassoorten geldt een minimale oppervlakte van 0,3m²/stuk, uitgezonderd hardglas: 0,5m²/stuk.

Prijzen exclusief BTW

versie 2008-1.2



De Fok 12, Postbus 269, 9200 AG Drachten, tel. 0512-533 036, fax 0512-533 045
info@drachtsterglashandel.nl www.drachtsterglashandel.nl
ABN-AMRO 41.70.01.886, Postbank 53.05.472, BTW nr. NL.8020.97.352.B01, KvK 01062978

Naleving van de NEN-normen 2608 en 3569 is voor uw eigen verantwoording. Op al onze aanbiedingen en transacties zijn van toepassing onze Algemene Voorwaarden (zoals vermeld op de achterzijde) voor verkoop, levering en plaatsing van onbewerkt en bewerkt vlakglas.





Drachtster Glashandel B.V.

Artikelgroep 99

DIVERSEN

netto prijzen

Artikel	omschrijving	
Bankhamer	bankhamer 300gr	€ 12,95
Batuband 50	Butylband (loodband) rol à 10m x 50mm	€ 47,05
Borstel	vegertje "biggetje"	€ 8,60
Diktemeter	Glasdiktemeter Drachtster Glashandel	€ 7,50
Fein-hamer	set à 2 zaagbladen paddestoel tbv Fein Kitzaagmachine	€ 24,45
Fein-recht 32	zaagblad recht model 32 mm tbv Fein Kitzaagmachine	€ 32,75
Fein-recht 42	zaagblad recht model 42 mm tbv Fein Kitzaagmachine	€ 33,95
Fein-rond 80	set à 2 zaagbladen rond 80mm tbv Fein Kitzaagmachine	€ 93,35
Fein-rond 80V	zaagbladen rond 80mm met verzet tbv Fein Kitzaagmachine	€ 71,75
Folie- beschermingsfolie	glasbeschermingsfolie blauw, rol à 100m, b=750mm	€ 27,35
spiegelfolie	veiligheidsfolie tbv spiegels per m ²	€ 5,95
vloerfolie	rol Poliguard 6000 vloerbeschermingsfolie	€ 25,50
Glassclean	Glass Clean 500ml flacon	€ 10,95
Glasdrager	glasdrager 30mm verchroomd	€ 2,50
Glasklem 15 C	glasklem 15 x 15mm verchroomd	€ 5,50
Glasklem 15 W	glasklem 15 x 15mm wit	€ 4,70
Glasklem 30 C	glasklem 30 x 30mm verchroomd	€ 6,20
Glasklem 30 W	glasklem 30 x 30mm wit	€ 5,20
Glassnijder H.	Silberschnitt "houten" glassnijder type 100.0	€ 6,85
Glassnijder 4	Silberschnitt "houten" glassnijder type 400.0	€ 16,50
Glassnijder 3	Mitsoboshi Three Star olieglasnijder	€ 17,15
Glastang	glas-breektang	€ 18,50
Glaswipper	glaswipper hout met kunststof kop	€ 7,55
Hakbreekmes	hakbreekmes 8cm houten heft	€ 12,80
Handschoen-g	paar Showa handschoen groen	€ 5,35
Handschoen-b	paar Showa Kevlar handschoen blauw	€ 13,40

Prijzen exclusief BTW

versie 2008-1.2



De Fok 12, Postbus 269, 9200 AG Drachten, tel. 0512-533 036, fax 0512-533 045
info@drachtsterglashandel.nl www.drachtsterglashandel.nl
ABN-AMRO 41.70.01.886, Postbank 53.05.472, BTW nr. NL.8020.97.352.B01, KvK 01062978

Naleving van de NEN-normen 2608 en 3569 is voor uw eigen verantwoording. Op al onze aanbiedingen en transacties zijn van toepassing onze Algemene Voorwaarden (zoals vermeld op de achterzijde) voor verkoop, levering en plaatsing van onbewerkt en bewerkt vlakglas.





Drachtster Glashandel B.V.

Artikelgroep 99

DIVERSEN

netto prijzen

<u>artikel</u>	<u>omschrijving</u>	
Snijlat	glassnijliniaal (schuifduimstok) 1m	€ 50,25
Spiegel - 0.8	spiegel-ophangset blind - 0.8m ²	€ 9,15
Spiegel - 1.6	spiegel-ophangset blind - 1.6m ²	€ 12,00
Spiegel - 2.6	spiegel-ophangset blind - 2.6m ²	€ 18,50
Spiegelklem	set à 2 klemmen ESCO (chrom)	€ 4,85
Spiegeltape	spiegeltape 1 rol à 5m ¹	€ 3,45
Stopmes	stopmes gebogen nr. 23	€ 3,85
Uithakmes-L	kapmes staal (leren heft)	€ 12,95
Uithakmes-B	kapmes staal (kunststofheft blauw)	€ 11,85
Uithakmes-G	kapmes staal (kunststofheft groen)	€ 20,00
Verstekmes	reservemes LoWe verstektang	€ 15,20
Verstektang	verstektang LoWe 159	€ 39,40
Viltkwast	viltkwast tbv polijsten glas	€ 2,15
Voorzetglas- - profiel	aluminium voorzetglasprofiel per m ¹ voor 4mm glas -blank geanodiseerd -wit RAL 9010, creme wit RAL 9001, -bruin RAL 8014, groen RAL 6009,	€ 7,90
- scharnier	voorzetglas-scharnier -blank geanodiseerd -wit RAL 9010, creme wit RAL 9001, -bruin RAL 8014, groen RAL 6009,	€ 7,45
- knevel	kunststof voorzetglas knevels -grijs, wit, bruin, groen, zwart,	€ 1,80
- u-rubber	voorzetglas u-rubber zwart per m ¹ voor 4mm glas	€ 2,25
- afdichtrubber	voorzetglas afdichtrubber zwart per m ¹	€ 2,25

Voor niet genoemde artikelen geldt; prijs op aanvraag.

Prijzen exclusief BTW

versie 2008-1.2



De Fok 12, Postbus 269, 9200 AG Drachten, tel. 0512-533 036, fax 0512-533 045
info@drachtsterglashandel.nl www.drachtsterglashandel.nl
ABN-AMRO 41.70.01.886, Postbank 53.05.472, BTW nr. NL.8020.97.352.B01, KvK 01062978

Naleving van de NEN-normen 2608 en 3569 is voor uw eigen verantwoording. Op al onze aanbiedingen en transacties zijn van toepassing onze Algemene Voorwaarden (zoals vermeld op de achterzijde) voor verkoop, levering en plaatsing van onbewerkt en bewerkt vlakglas.





ALGEMENE VOORWAARDEN

Artikel 1 Definitie

1. Onder “gebruiker” wordt in deze Algemene Voorwaarden verstaan degene die deze Algemene Voorwaarden in een of meer overeenkomsten gebruikt respectievelijk daarnaar in aanbiedingen of andere stukken verwijst dan wel pleegt te verwijzen.
2. Onder “wederpartij” wordt verstaan degene die de gelding van deze Algemene Voorwaarden op enigerlei wijze heeft aanvaard of verondersteld kan worden te hebben aanvaard.

Artikel 2 Algemeen; aanbiedingen en bevestigingen

1. Deze Algemene Voorwaarden zijn van toepassing op alle rechtsbetrekkingen, waarbij de gebruiker als aanbieder, verkoper en/of leverancier van zaken en/of diensten optreedt, be- en/of verwerking en/of plaatsing van glas en/of kunststofplaten met bijbehorende materialen daaronder begrepen.
2. Alle aanbiedingen zijn vrijblijvend, tenzij deze een termijn voor aanvaarding bevatten. Alle monsters en overige bij de aanbieding verstrekte gegevens worden slechts bij wijze van aanduiding verstrekt. Indien een offerte een vrijblijvend aanbod bevat en dit wordt aanvaard heeft de gebruiker het recht het aanbod binnen 5 werkdagen na ontvangst van de aanvaarding te herroepen.
3. Alle orders, door vertegenwoordigers van de gebruiker of door tussenpersonen opgenomen, binden de gebruiker eerst, indien deze door de gebruiker schriftelijk zijn bevestigd in een opdrachtbevestiging, orderbevestiging of anderszins. Onder schriftelijke bevestiging wordt tevens een bevestiging per e-mail verstaan.
4. Toepasselijkheid van door de wederpartij gehanteerde algemene voorwaarden wordt uitdrukkelijk van de hand gewezen; deze voorwaarden treden daarvoor zover nodig in de plaats.
5. Als op een rechtsbetrekking zoals in lid 1 bedoeld naast deze voorwaarden ook andere voorwaarden van toepassing zijn, dan zal in geval van tegenstrijdigheid de voor de gebruiker meest gunstige bepaling van toepassing zijn, zulks ter beoordeling van de gebruiker.
6. De bepalingen van deze algemene voorwaarden gelden tussen de gebruiker en de wederpartij, tenzij partijen schriftelijk anders zijn overeengekomen.



Artikel 3 Prijzen

1. De gebruiker is bevoegd om belastingen, invoerrechten, heffingen of andere lasten, van overheidswege na de aanbidding of de totstandkoming van de overeenkomst ingevoerd of verhoogd, aan de wederpartij door te berekenen.
2. Indien na de aanbidding of de totstandkoming van de overeenkomst één of meer van de kostprijsbepalende factoren, waarop de prijs c.q. de prijzen van de gebruiker is/zijn gebaseerd, door welke omstandigheid ook een wijziging ondergaan, is de gebruiker gerechtigd de aangeboden c.q. overeengekomen prijs/prijzen dienovereenkomstig te verhogen, zonder dat zulks de wederpartij recht geeft op ontbinding van de overeenkomst.
3. Alle prijzen zijn steeds exclusief BTW, tenzij schriftelijk anders overeengekomen.

Artikel 4 Aflevering : levertijd en transport

1. Overeengekomen levertijden gelden als indicatie en niet als fatale termijnen.
2. Tenzij schriftelijk anders is overeengekomen, geschieden de leveringen franco huis, of, indien rechtstreeks van de fabrikant aan de wederpartij wordt geleverd, geschieden leveringen af fabriek.
3. Indien de wederpartij een bestelling op afroep plaatst moet deze binnen de termijn, welke door de wederpartij is gesteld en door de gebruiker is geaccepteerd, daadwerkelijk worden afgeroepen en afgenomen, bij gebreke waarvan de gebruiker gerechtigd is aan de wederpartij de kosten van de opslag in rekening te brengen.

Artikel 5 Emballage

1. Bij levering van glas stelt de gebruiker emballage ter beschikking aan de wederpartij. De gebruiker kan hiervoor een vergoeding in rekening brengen. Vanaf het moment van aflevering van het glas, tot en met de dag waarop de gebruiker de emballage weer ophaalt, komt de emballage voor risico van de wederpartij.
2. De wederpartij is verplicht de emballage in dezelfde staat en hoeveelheid weer ter beschikking van de gebruiker te stellen, op de dag dat de gebruiker de emballage weer ophaalt.
3. De wederpartij dient de gebruiker schriftelijk of per e-mail te berichten zodra de emballage door de gebruiker opgehaald kan worden.



Artikel 6 Klachten

A. Algemeen

1. Tenzij bij de bestelling door de wederpartij bijzondere kwaliteitseisen zijn gesteld, die door de gebruiker schriftelijk zijn bevestigd, wordt gewone handelskwaliteit volgens de toepasselijke NEN-normen geleverd.
2. De gebruiker heeft het recht om zaken te leveren die in geringe mate in kleur en/of dessin afwijken van het model, monster of voorbeeld.
3. De wederpartij is verplicht terstond na aflevering van de zaken te onderzoeken of het geleverde aan de overeengekomen eisen voldoet.

B. Klachten met betrekking tot de kwaliteit

1. Klachten van de wederpartij, inhoudende dat de geleverde zaken niet beantwoorden aan de overeengekomen kwaliteit, moeten binnen 14 dagen na ontvangst der zaken door middel van een aangetekend schrijven ter kennis van de gebruiker worden gebracht, bij gebreke waarvan deze geen enkel recht jegens de gebruiker zal kunnen doen gelden.
2. Indien een tijdig ingediende klacht juist blijkt te zijn is de gebruiker slechts gehouden de oorspronkelijke geleverde zaken te vervangen door zaken van de overeengekomen kwaliteit. De gebruiker heeft – naar eigen keuze – tevens het recht om de zaak te herstellen, dan wel over te gaan tot creditering van het reeds voldane factuurbedrag. De wederpartij zal derhalve geen recht op ontbinding van de overeenkomst kunnen doen gelden. Iedere andere of verdergaande aansprakelijkheid van de gebruiker is uitgesloten.
3. De gebruiker is niet aansprakelijk voor technisch onvermijdelijke afwijkingen van kleuren, kwaliteit, dessin en zuivere dikten.

C. Overige klachten

1. Klachten van de wederpartij over de wijze van nakoming door de gebruiker van de overeenkomst, en niet betrekking hebbend op de kwaliteit van het geleverde, moeten zo tijdig en op zodanige wijze ter kennis van de gebruiker worden gebracht, dat deze zich omtrent de juistheid van de klachten kan vergewissen, bij gebreke waarvan de wederpartij terzake geen enkel recht tegen de gebruiker al kunnen doen gelden.
2. Gebreken die direct bij aflevering geconstateerd kunnen worden (waaronder gebreken met betrekking tot hoeveelheden, afmetingen en kleur) dienen door de wederpartij direct te worden vermeld op het document dat bij aflevering wordt ondertekend (bijvoorbeeld een vrachtbrief). Indien een degelijk gebrek niet op het eerder genoemde document is vermeld, kan de wederpartij geen rechten ontleen aan de in dit artikel bedoelde gebreken.
3. Indien een tijdig ingediende klacht juist blijkt te zijn heeft de gebruiker het recht alsnog zijn verplichtingen na te komen, zonder dat de wederpartij



verder te dier zake iets van de gebruiker kan vorderen, zulks met uitsluiting van het geval waarin nakoming niet meer mogelijk mocht zijn.

Artikel 7 Betaling

1. De wederpartij is verplicht de facturen van de gebruiker te betalen binnen 30 dagen na factuurdatum zonder aftrek van enige korting. De betaling dient te geschieden zonder verrekening of opschorting uit welke hoofde dan ook en zonder dat de wederpartij haar betalingsverplichting door beslag onder zichzelf of anderszins mag blokkeren. De gebruiker is evenwel te allen tijde en zonder opgave van redenen gerechtigd gehele of gedeeltelijke betaling, al dan niet in contanten, voor of bij de aflevering van de zaak, of voor of tijdens de uitvoering van haar werkzaamheden, te verlangen. De gebruiker is evenwel te allen tijde en zonder opgave van redenen gerechtigd contante betaling vóór of bij de aflevering van de zaken te verlangen.
2. Een betaling geldt als ontvangen, zodra het bedrag is bijgeschreven op één van de bank- of girorekeningen van de gebruiker of in contanten aan de gebruiker of in contanten aan de gebruiker is overhandigd onder afgifte van een kwitantie.
3. Bij overschrijding van de in sub 1 genoemde termijn, is de wederpartij van rechtswege in verzuim, zonder dat enige ingebrekestelling is vereist. In dat geval is de wederpartij vanaf de datum dat de verschuldigde som opeisbaar is geworden tot aan het tijdstip van betaling over het openstaande bedrag een rente verschuldigd van 1,5% per maand of een gedeelte daarvan.
4. Iedere betaling strekt eerst in mindering van de kosten, vervolgens van de verschenen rente en tenslotte in mindering van de oudste facturen en de lopende rente, ook indien de gebruiker een andere volgorde voor toerekening aanwijst.
5. In geval van niet-tijdige betaling van een factuur worden alle betalingsverplichtingen van de wederpartij, ongeacht of de gebruiker terzake reeds heeft gefactureerd, terstond opeisbaar.
6. De gebruiker heeft eveneens het recht de overeengekomen prijs onmiddellijk en in zijn geheel op te eisen, dan wel de overeenkomst te ontbinden in geval van het faillissement van de wederpartij dan wel diens surseance van betaling, beslag op een belangrijk deel van diens bedrijfseigendommen, beslag op goederen bestemd voor de uitvoering van de overeenkomst of stillegging of liquidatie van diens onderneming.
7. In geval van verzuim van de wederpartij is zij gehouden alle buitengerechtelijke invorderingskosten te voldoen, welke worden gesteld op 15% van het totaal verschuldigde bedrag van een minimum van € 250,=.



8. Indien de gebruiker het faillissement van de wederpartij aanvraagt, is deze buiten de overeengekomen prijs en de daarop drukkende buitengerechtigde en vervolgingskosten eveneens de kosten van faillissementsaanvraag verschuldigd naar het tarief, dat geldend is in het arrondissement, waar de faillissementsaanvraag dient.
9. Indien de gebruiker, nadat de wederpartij in verzuim is, betalingsherinneringen verstuurt of andere verzoeken tot betaling aan de wederpartij richt doet dit niet af aan het hiervoor bepaalde 1 t/m 8.

Artikel 8 Zekerheidsstelling en Eigendomsvoorbehoud

1. De gebruiker heeft, indien grond bestaat om te vrezen dat de wederpartij zijn verplichtingen uit de overeenkomst niet zal nakomen, het recht te verlangen dat deze op eerste verzoek van de gebruiker terstond genoegzame en in de door de gebruiker gewenste vorm zekerheid stelt voor de nakoming van zijn verplichtingen, in het bijzonder de betaling van de overeengekomen prijs. Niet-voldoening aan een daartoe strekkende schriftelijke aanmaning geeft de gebruiker het recht hetzij de nakoming van diens verplichtingen op te schorten, hetzij de overeenkomst te ontbinden, onverminderd diens recht op schadevergoeding.
2. De gebruiker behoudt zich de eigendom van de door hem geleverde zaken voor, zolang de wederpartij niet geheel heeft voldaan aan alle uit de overeenkomst voortvloeiende verplichtingen, de vergoeding van vorderingen wegens tekortschieten in de nakoming van die overeenkomst door de wederpartij daaronder uitdrukkelijk begrepen. Tot dat moment worden de geleverde zaken geacht door de gebruiker aan de wederpartij om niet in bewaring te zijn gegeven.
3. Indien de wederpartij in verzuim is ten aanzien van enige op hem rustende verplichting is de gebruiker gerechtigd de hem toebehorende zaken op kosten van de wederpartij zelf terug te halen van de plaats waar zij zich bevinden. Alle kosten en schaden, vallende op of veroorzaakt door de zaken gedurende de periode dat zij zich onder de wederpartij bevonden, komen voor diens rekening en risico. De wederpartij is verplicht medewerking te verlenen aan de gebruiker, indien zij van haar terughaalbevoegdheid gebruik wenst te maken, op straffe van een boete van 10% van het factuurbedrag.
4. Indien en zolang de gebruiker nog eigenaar is van de aan de wederpartij geleverde/nog te leveren zaken, zal de wederpartij de gebruiker onmiddellijk op de hoogte stellen wanneer genoemde zaken in beslag (dreigen te) worden genomen of anderszins door derden aanspraak wordt gemaakt op (enig onderdeel van) genoemde zaken. Bovendien zal de wederpartij de gebruiker op diens eerste verzoek mededelen waar genoemde zaken zich bevinden.



5. De wederpartij staat ervoor in dat een beslag op genoemde zaken zo spoedig mogelijk wordt opgeheven. Bij (dreigend) beslag, (voorlopige) surseance van betaling of faillissement aan de kant van de wederpartij, zal de wederpartij de met beslag dreigende derde, de beslagleggende deurwaarder, de bewindvoerder of de curator onmiddellijk wijzen op de (eigendoms)rechten van de gebruiker.

Artikel 9 In bewaring of ter be- of verwerking gegeven zaken

1. Het risico van schade of breuk ten tijde of ten gevolge van tijdelijke opslag en/of bewaring of van de bewerking van de aan de fabrikanten of handelaren ter be- of verwerking of ter bewaring gegeven zaken of van zaken, waaraan of waarmede waar dan ook een opdracht wordt uitgevoerd, is voor rekening van de wederpartij.

Artikel 10 Overmacht

1. Voor schade als gevolg van omstandigheden die voor de gebruiker ten tijde van het aangaan van de overeenkomst niet waren te voorzien is de gebruiker niet aansprakelijk. Als zodanige omstandigheden worden ondermeer aangemerkt : gebrek aan grondstoffen, fabriekstoring van welke aard ook, werkstaking uitsluiting van of gebrek aan werknemers, quarantaine, epidemieën, natuurrampen, mobilisatie, staat van beleg, staat van oorlog of oorlog, verkeersstremming bij spoorwegen of gebrek aan vervoermiddelen, verkeersblokkades, alsmede onvolledige, niet-tijdige of niet-nakoming door de in artikel 4 genoemde glasfabrieken van hun verplichtingen jegens de gebruiker, ongeacht de reden of oorzaak daarvan.
2. De gebruiker heeft het recht om in geval van overmacht de nakoming van de overeenkomst op de schorten dan wel te ontbinden. De gebruiker behoudt het recht het reeds uitgevoerde deel van de overeenkomst aan te wederpartij te factureren.
3. Indien de gebruiker een tijdelijk opgeschort deel van de overeenkomst later toch uitvoert, is de wederpartij zonder enige vorm van korting de gehele overeengekomen tegenprestatie verschuldigd.

Artikel 11 Risicoverdeling bij aanneming van werk

1. Indien de gebruiker tevens de verplichting op zich neemt om door hem verkocht glas in opdracht van de wederpartij te bewerken en/of te plaatsen dan wel wanneer uitsluitend sprake is van bewerking en/of plaatsing van glas, zijn op de rechtsbetrekking tussen partijen naast het in de voorgaande artikelen bepaalde tevens van toepassing hetgeen in dit artikel en de navolgende artikelen is vastgelegd. In geval van strijdigheid geldt hetgeen in dit artikel en de navolgende artikelen is bepaald.



2. De wederpartij is verplicht aan het einde van iedere werkdag de door de gebruiker op die dag verrichte plaatsingswerkzaamheden op te nemen en – bij akkoordbevinding – goed te keuren. Indien de wederpartij dit zonder redelijke grond nalaat, ofwel, in geval van afkeuring, verzuimt de gebruiker terstond schriftelijk de redenen van de afkeuring mede te delen, wordt het werk geacht ten genoegen van de wederpartij te zijn opgeleverd en door deze te zijn goedgekeurd.
3. Indien een tijdig ingediende klacht met betrekking tot de plaatsing van glas juist wordt bevonden is de gebruiker slechts gehouden tot herplaatsing door de gebruiker van het glas. Iedere andere of verdergaande aansprakelijkheid van de gebruiker is uitgesloten.
4. De opslag van het glas vanaf het einde van het transport als bedoeld in artikel 4, 5^e lid, komt voor rekening en risico van de wederpartij.
5. Indien het glas is opgeslagen op de bouwplaats voordat het door gebruiker wordt geplaatst, be- of verwerkt, is de wederpartij verplicht het glas niet te verplaatsen.

Artikel 12 Veiligheid op de bouwplaats

1. De wederpartij is verantwoordelijk voor de veiligheid op de bouwplaats. De wederpartij garandeert dat alle op de bouwplaats aanwezige bouwstoffen, hulpmiddelen en andere zaken deugdelijk zijn en voldoen aan de eisen die in de betreffende (wettelijke) voorschriften zijn vastgelegd.
2. Onder bouwplaats wordt verstaan het gehele terrein waarop bouwactiviteiten plaatsvinden, ongeacht of deze bouwactiviteiten plaatsvinden onder verantwoordelijkheid van de wederpartij.

Artikel 13 Afmeting en andere gegevens

1. De wederpartij staat in voor de juistheid van de in het bestek en de tekeningen voorkomende ofwel anderszins aan de gebruiker verstrekte gegevens betreffende afmetingen, hoeveelheden, constructies, methoden van plaatsing etc. een en ander in de ruimste zin des woords. Wanneer er verschil bestaat tussen de gegevens en de werkelijkheid heeft de gebruiker recht op schadeloosstelling of bijbetaling.
2. De wederpartij zal nimmer kunnen verlangen dat de gebruiker van de door deze gehanteerde hulpmiddelen, zoals kit, stopverf, etc., een of meer speciale merken dan wel een bepaalde kwaliteit gebruikt, tenzij zulks tevoren uitdrukkelijk is overeengekomen.

Artikel 14 Meer- of minderwerk

1. Meer- of minderwerk zal in het algemeen worden verrekend volgens tussen partijen overeengekomen eenheidsprijzen. Bij gebreke daarvan zal



verrekening plaatshebben volgens de in het bestek vermelde eenheidsprijzen.

2. Wanneer het bestek geen uitkomst biedt, zal de verrekening geschieden aan de hand van de normaal gangbare prijzen, geldende op de datum, dat de werkzaamheden zijn verricht, respectievelijk hadden moeten worden verricht.

Artikel 15 Schade of aansprakelijkheid

1. In alle gevallen geldt dat de gebruiker nimmer gehouden is tot schadevergoeding die de normale factuurwaarde van de zaken en/of verrichte diensten, ten aanzien waarvan de schadevergoeding wordt gevorderd, te boven gaat.
2. De gebruiker is niet aansprakelijk voor schade ontstaan wegens overschrijding van termijnen, noch voor gevolgschade of indirecte schade, daaronder begrepen schade wegens gederfde winst.
3. De gebruiker is niet aansprakelijk voor schade aan of vermissing of verloren gaan van zaken die op verzoek van de wederpartij bij de gebruiker worden opgeslagen. Deze opslag geschiedt te allen tijde van risico van de wederpartij.
4. De gebruiker is uitsluitend aansprakelijk voor schade aan het bouwwerk en schade aan en verlies van op of bij het werk aangevoerde bouwstoffen, werktuigen of andere voorwerpen, wanneer deze is ontstaan door duidelijk aantoonbare opzet of grove schuld van hemzelf of van degenen, waarvan hij bij de uitvoering van de verbintenis gebruik heeft gemaakt.
5. De gebruiker is niet aansprakelijk voor de gevolgen van het leveren en/of plaatsen van glas in volgens bestaande normen, praktijkrichtlijnen en/of fabrieksvoorschriften onjuiste hoedanigheid, dikte en/of samenstelling. De gebruiker is tevens niet aansprakelijk voor de gevolgen van het plaatsen van glas in sponningen van onjuiste afmetingen, vorm of afwerking en/of onder weersomstandigheden, die het plaatsen in droge en schone sponningen niet mogelijk maken.

Artikel 16 Garantie isolerend dubbelglas

1. Indien door de fabrikant al dan niet via de gebruiker, terzake van door deze laatste geleverd en/of geplaatst isolerend dubbelglas een garantie wordt verstrekt gelden met betrekking tot de aansprakelijkheid van de gebruiker voor de kwaliteit van het geleverde c.q. geplaatste isolerend dubbelglas uitsluitend de van de fabrikant afkomstige garantiebepalingen.
2. Geeft de fabrikant, om welke reden dan ook, juridisch dan wel feitelijk, geen garantie, dan wordt door de gebruiker eveneens geen garantie verstrekt.



3. De gebruiker zal zich naar vermogen inspannen teneinde te bevorderen, dat de fabrikant haar verplichtingen uit hoofde van de door haar verstrekte garantie nakomt.
4. De wederpartij kan geen recht uit enige garantie doen gelden, zo lang hij niet aan al zijn verplichtingen, zowel financieel als anderszins, uit de met betrekking tot de levering en/of plaatsing van het isolerend dubbelglas gesloten overeenkomst voortvloeiend heeft voldaan.

Artikel 17 Aanvullende bepalingen bij plaatsingswerkzaamheden

1. Voor het verticale transport van alle door de gebruiker aan te voeren materialen dient om niet gebruik te kunnen worden gemaakt van de op de bouw aanwezige bedrijfsveilige en bedrijfsklare bouwkraan c.q. bouwlift met bedieningspersoneel; dit verticale transport dient binnen de normale werkuren te kunnen plaatsvinden op tijdstippen, welke in nauw overleg met de gebruiker worden vastgesteld.
2. Indien het lossen van materialen op de verdiepingsvloeren de aanwezigheid van bedrijfsveilige en voor gebruik gereed zijnde uitsteeksteigers noodzakelijk maakt, zal hierin door de wederpartij voor diens rekening worden voorzien.
3. Van de eventueel voor het plaatsen van glas noodzakelijke steigers zal door de gebruiker gratis gebruik kunnen worden gemaakt; formaat en uitvoering van deze steigers zullen aan de door de gebruiker uit te voeren werkzaamheden zijn of worden aangepast.
4. De gebruiker aanvaardt geen enkele aansprakelijkheid met betrekking tot plaatsingsvoorschriften, welke zonder voorafgaand overleg met hem zijn vastgesteld.
5. Indien aan de gebruiker de plaatsing wordt opgedragen van materialen, die hem tot dat doel door de wederpartij ter beschikking worden gesteld, wordt door de gebruiker geen enkel risico aanvaard, ook niet tijdens de montage en de daartoe behorende werkzaamheden, waar het breuk en/of beschadiging van dergelijke materialen betreft.
6. Indien de plaatsing c.q. montage door omstandigheden buiten de schuld van de gebruiker wordt belemmerd of vertraagd is deze gerechtigd de daaruit voortvloeiende extra kosten aan de wederpartij in rekening te brengen.

Artikel 18 Wettelijke voorschriften

1. Indien na de totstandkoming van de overeenkomst van aanneming door het vervallen, wijzigen of invoeren van wetten, wettelijke voorschriften e.d. de uitvoeringskosten van het werk hoger worden dan die, welke golden op de datum, dat de gebruiker offerte deed, zullen de meerdere, direct met het werk verband houdende kosten worden verrekend. Evenzo zullen de

eventuele mindere, directe met het werk verband houdende kosten worden verrekend.

Artikel 19 Consumententransacties

1. Indien de wederpartij een natuurlijk persoon is, die niet handelt in de uitoefening van zijn beroep of bedrijf, gelden de bepalingen van deze overeenkomst niet indien en voor zover zij vallen onder het bereik van de bepalingen genoemd in artikel 236 van boek 6 van het Burgerlijk Wetboek.

Artikel 20 Verjaring

1. Vorderingsrechten van de wederpartij jegens de gebruiker verjaren uiterlijk na verloop van één jaar na het ontstaan daarvan.

Artikel 21 Toepasselijk recht; bevoegde rechter

1. Op alle rechtsbetrekkingen tussen de gebruiker en de wederpartij is uitsluitend het Nederlandse recht van toepassing.
2. Alle geschillen welke tussen de gebruiker en de wederpartij mochten ontstaan, zullen aan de bevoegde Nederlandse rechter in Leeuwarden worden voorgelegd.